

URBAN . COLONY . FAMILY



SCAVOLINI EASY: FACILE DA AMARE, FACILE DA AVERE

Design Vuesse



Abbiamo pensato a te che desideri una cucina di qualità senza doverti porre problemi di budget; e anche a te che sei alle prese con l'emozione dell'arredo della prima casa, attento al rapporto tra requisiti, prezzo e design, di una grande azienda. Tutto questo – e molto di più – è la linea di cucine Scavolini Easy. Semplificazione della modularità, soluzioni tecniche e materiali appositamente adottati per questo progetto, tre modelli dedicati: Urban (disponibile anche nella versione Minimal), Colony e Family. Vuoi saperne di più? Sfoglia questo catalogo e scoprirai che è più facile di quello che pensi costruire la cucina giusta per te, senza rinunciare alla qualità.

SCAVOLINI EASY: EASY TO LOVE, EASY TO OWN

We thought of those of you who would love to have a quality kitchen but live on a tight budget; and also those of you who are busy decorating and furnishing your first home, making sure you strike a healthy balance between your needs, the price tag and the design of a major brand. All this - and much more - can be found in the Scavolini Easy line of kitchens. Simplified modularity, technical solutions and materials specifically designed for this project, three dedicated models: Urban (also available in the Minimal version), Colony and Family. Do you want to find out more? Browse through this catalogue and you'll discover that it's easier than you think to build the right kitchen for you, without foregoing quality.

SCAVOLINI EASY : FACILE À AIMER, FACILE À AVOIR

Nous avons pensé à vous qui souhaitez une cuisine de qualité sans vous poser de problèmes de budget, et à vous aussi qui êtes aux prises avec l'émotion d'aménager votre première maison, attentifs au rapport entre les contraintes, le prix et le design, d'une grande entreprise. Tout cela, et beaucoup d'autres choses encore, c'est la ligne de cuisines Scavolini Easy. Simplification de la modularité, solutions techniques et matériaux spécifiquement adoptés pour ce projet, trois modèles dédiés : Urban (également disponible en version Minimal), Colony et Family. Vous voulez en savoir plus ? Feuilletez ce catalogue et découvrez qu'il est plus facile que ce que vous pensez de construire la cuisine qu'il vous faut, sans renoncer à la qualité.

SCAVOLINI EASY: ZUM VERLIEBEN ERSCHWINGLICH

Wir sind davon überzeugt, dass Sie eine hochwertige Küche wünschen, ohne sich um Ihr Budget kümmern zu müssen. Und Sie sind dagegen von der Einrichtung Ihres ersten Hauses begeistert und legen Wert auf das richtige Preis-/Leistungs-/Designverhältnis, wie es sich für ein großes Unternehmen auch gehört. All dies und noch viel mehr bietet Ihnen die Designküche Scavolini Easy. Einfache Modulbauweise, clevere technische Lösungen und eigens für dieses Projekt mit drei spezifischen Modelle ausgesuchtes Material: Urban (auch als Version minimal erhältlich), Colony und Family. Möchten Sie mehr darüber erfahren? Dann blättern Sie einfach diesen Katalog durch: Sie werden sofort merken, wie einfach es sein wird, Ihre Küche ganz nach eigenem Stil zusammenzustellen, ohne auf Qualität zu verzichten.

SCAVOLINI EASY: FÁCIL DE AMAR, FÁCIL DE TENER

Hemos pensado en ti, que deseas una cocina de calidad sin tener que plantearte problemas de presupuesto; y también en ti, que te enfrentas a la emoción de amueblar tu primera casa, preocupado por la relación entre requisitos, precio y diseño de una gran empresa. Todo esto, y mucho más, es la línea de cocinas Scavolini Easy. Simplificación de la modularidad, soluciones técnicas y materiales específicamente adoptados para este proyecto, tres modelos dedicados: Urban (también disponible en la versión Minimal), Colony y Family. ¿Quieres saber más? Hojea este catálogo y descubrirás que es más fácil de lo que piensas construir la cocina adecuada para ti, sin renunciar a la calidad.

SCAVOLINI EASY: ЛЕГКО ПОЛЮБИТЬ, ЛЕГКО ПРИОБРЕСТИ

Мы подумали обо всех, кто желает приобрести качественную кухню, не выходя за рамки бюджета, а также о тех, кто оформляет интерьер своего первого дома, отдавая предпочтения наилучшему соотношению цены и дизайна от знаменитого бренда. Все это и намного больше предлагает коллекция кухонь Scavolini Easy. Упрощение модульности, технологические решения, специально подобранные материалы и три модели: Urban (также в версии Minimal), Colony и Family. Хотите узнать больше? Пролитайте этот каталог и вы убедитесь, что подобрать подходящую для ваших потребностей качественную кухню намного проще чем вы думаете.

SCAVOLINI EASY: 放肆去爱, 轻松拥有

您想在拥有一个高品质的厨房的同时而无需担心预算吗?或是您正在为您的首套房子的装修感觉好兴奋, 格外注重装修要求、价格和名牌公司设计之间的质价比吗?所有这些 - 甚至远远不止这些 - Scavolini Easy 厨房系列都能一一满足。这个系列具有简洁的模块化设计、完美的技术解决方案和专用系列材料, 由三个系列组成: Urban (也提供Minimal版本), Colony 和 Family。您想要了解更多资讯吗?浏览此目录, 您会发现轻松拥有一个梦想中质价比极高的厨房, 比您想象的要简单得多。





P. 1 **Introduzione a Easy.**
Introducing Easy . Introduction à Easy . Einleitung zu Easy .
Introducción a Easy . Презентация Easy . Easy 系列简介。

URBAN



P. 4/5 **Introduzione a Urban.**
Introducing Urban . Introduction à Urban . Einleitung zu Urban .
Introducción a Urban . Презентация Urban . Urban 系列简介。

P. 6 **Segni particolari "Must" Urban.**
Distinguishing features - Urban's essentials . Signes particuliers
« Must » Urban . Besonderheiten „Must“ Urban .
Rasgos característicos "Must" Urban . Отличительные
особенности Urban . "Must" Urban 系列特征。

P. 7 **Dress code Urban.**
Urban Dress Code . Dress Code Urban . Dress Code Urban .
Dress Code Urban . Дресс-код Urban . Urban 系列家具规范。

P. 8/15 **Ante laccato lucido Sabbia e pensili a giorno decorativo Rovere Landscape.**
Sand glossy lacquered doors and Landscape Oak decorative
melamine open-fronted wall units . Portes Laqué brillant Sable
et meubles hauts ouverts Revêtement décoratif en mélaminé
Chêne Landscape . Fronten in Sand Hochglanz lackiert und
offene Oberschränke aus Melaminharz Eiche Landscape . Puertas
en lacado brillo Arena y muebles altos abiertos en melamina
decorativa Roble Landscape . Створки с лакированной
гляцевой отделкой Песочный и открытые навесные шкафы
с декоративной облицовкой Дуб Landscape . 沙色亮光烤漆门板
和Landscape橡木三聚氰胺饰面开放式吊柜。

P. 16/23 **Ante decorativo Eucalipto Taj e Sabbia Easy.**
Easy Sand and Taj Eucalyptus decorative melamine doors .
Portes Revêtement décoratif en mélaminé Eucalyptus Taj
et Sable Easy . Melaminharz Eukalyptus Taj und Sand Easy .
Puertas en melamina decorativa Eucalipto Taj y Arena Easy .
Створки с декоративной облицовкой Эвкалипт Taj и
Песочный Easy . Eucalipto Taj и Easy 沙色三聚氰胺饰面门板。

P. 24/31 **Ante decorativo Larice Pasha, Bianco Easy e pensili a giorno decorativo Grigio Selce.**
Pasha Larch, Easy White decorative melamine doors and Flint
Grey decorative melamine open-fronted wall units . Portes
Revêtement décoratif en mélaminé Méléze Pasha, Blanc Easy
et meubles hauts ouverts Revêtement décoratif en mélaminé
Gris Silex . Fronten aus Melaminharz Lärche Pasha, Weiß
Easy und offene Oberschränke aus Melaminharz Flintgrau .
Puertas en melamina decorativa Alerce Pasha, Blanco Easy y
muebles altos abiertos en melamina decorativa Gris Adoquin .
Створки с декоративной облицовкой Лиственница Pasha,
Белый Easy и открытые навесные шкафы с декоративной
облицовкой Серый Кремневый . Pasha落叶松木和Easy白三聚
氰胺饰面门板和石灰灰三聚氰胺饰面开放式吊柜。

P. 32/39 **Ante laccato lucido Bianco e pensili a giorno decorativo Rovere Laguna.**
White glossy lacquered doors and Laguna Oak decorative
melamine open-fronted wall units . Portes Laqué brillant Blanc
et meubles hauts ouverts Revêtement décoratif en mélaminé
Chêne Lagune . Fronten in Weiß Hochglanz lackiert und offene
Oberschränke aus Melaminharz Eiche Laguna . Puertas en lacado
brillo Blanco y muebles altos abiertos en melamina decorativa
Roble Laguna . Створки с лакированной глянцевой отделкой
Белый и открытые навесные шкафы с декоративной
облицовкой Дуб Лагуна . 白色亮光烤漆门板和Laguna橡木三聚
氰胺饰面开放式吊柜。

COLONY

P.40/41 **Introduzione a Colony.**
Introducing Colony . Introduction à Colony . Einführung zu Colony .
Introducción a Colony . Презентация Colony . Colony 系列简介。

P. 42 **Segni particolari "Must" Colony.**
Distinguishing features - Colony's essentials . Signes particuliers
« Must » Colony . Besonderheiten „Must“ Colony . Rasgos
característicos "Must" Colony . Отличительные особенности
Colony . "Must" Colony 系列特征。

P. 43 **Dress code Colony.**
Colony Dress Code . Dress code Colony . Dress Code Colony .
Dress Code Colony . Дресс-код Colony . Colony 系列家具规范。

P. 44/51 **Ante a telaio laccato opaco Bianco e Sabbia.**
Sand and White matt lacquered frame doors . Porte avec cadre
laqué mat Blanc et Sable . Rahmenfronten in Weiß und Sand matt
lackiert . Puertas con bastidor en lacado mate Blanco y Arena .
Створки с рамочным фасадом с лакированной матовой
отделкой Белый и Песочный . 白色和沙色哑光烤漆框架门板。

P. 52/59 **Ante a telaio laccato opaco Sabbia.**
Sand matt lacquered frame doors . Portes avec cadre
Laqué mat Sable . Rahmenfronten in Sand matt lackiert
 . Puertas con bastidor en lacado mate Arena . Створки
с рамочным фасадом с лакированной матовой
отделкой Песочный . 沙色哑光烤漆框架门板。

P. 60/67 **Ante a telaio dogato laccato opaco Bianco.**
White matt lacquered slat frame doors . Portes avec cadre à
listels Laqué mat Blanc . Rahmenfronten mit Rillen in Weiß matt
lackiert . Puertas con bastidor con duelas en lacado mate Blanco
 . Створки с рамочным фасадом дощатые с лакированной
матовой отделкой Белый . 白色哑光烤漆板条框架门板。

P. 68/75 **Ante a telaio dogato laccato opaco Sabbia e telaio con vetro.**
Sand matt lacquered slat frame doors and framed glass doors
 . Portes avec cadre à listels Laqué mat Sable et cadre avec
verre . Rahmenfronten mit Rillen in Sand matt lackiert und
Rahmen mit Vitrinenfront . Puertas con bastidor con duelas
en lacado mate Arena y bastidor con cristal . Створки с
рамочным фасадом дощатые с лакированной матовой
отделкой Песочный и рамой со стеклом . 沙色哑光烤漆板条
框架门板和框架玻璃门板。

FAMILY

P. 76/77 **Introduzione a Family.**
Introducing Family . Introduction à Family . Einführung zu Family .
Introducción a Family . Презентация Family . Family 系列介绍。

P. 78 **Segni particolari "Must" Family.**
Distinguishing features - Family's essentials . Signes particuliers
« Must » Family . Besonderheiten „Must“ Family . Rasgos
característicos "Must" Family . Отличительные особенности
Family . "Must" Family 系列特征。

P. 79 **Dress code Family.**
Family Dress Code . Dress code Family . Dress Code Family .

Dress Code Family . Дресс-код Family . Family 系列家具规范。

P. 80/87 **Ante a telaio decorativo Larice Neve.**
Snow Larch decorative melamine frame doors . Portes avec cadre
Revêtement décoratif en mélaminé Méléze Neige . Rahmenfront
aus Melaminharz Lärche Schnee . Puertas con bastidor en
melamina decorativa Alerce Nieve . Створки с рамочным
фасадом с декоративной облицовкой Лиственница Снежная .
雪花落叶松木三聚氰胺饰面框架门板。

P. 88/95 **Ante a telaio decorativo Rovere Azteco.**
Aztec Oak decorative melamine frame doors . Portes avec
cadre Revêtement décoratif en mélaminé Chêne Aztèque .
Rahmenfronten aus Melaminharz Eiche Azteco . Puertas con
bastidor en melamina decorativa Roble Azteca . Створки с
рамочным фасадом с декоративной облицовкой Дуб
Ацтекский . Azteco橡木三聚氰胺饰面框架门板。

P. 96/103 **Ante a telaio decorativo Larice Neve e telaio con vetro.**
Snow Larch decorative melamine frame doors and framed
glass doors . Portes avec cadre Revêtement décoratif en
mélaminé Méléze Neige et cadre avec verre . Rahmenfronten aus
Melaminharz Lärche Schnee und Rahmen mit Vitrinenfront .
Puertas con bastidor en melamina decorativa Alerce Nieve
y bastidor con cristal . Створки с рамочным фасадом с
декоративной облицовкой Лиственница Снежная и рамой со
стеклом . 雪花落叶松木三聚氰胺饰面框架门板和框架玻璃门板。

P. 104/111 **Ante a telaio decorativo Rovere Azteco.**
Aztec Oak decorative melamine frame doors and framed
glass doors . Portes avec cadre Revêtement décoratif en mélaminé
Chêne Aztèque . Rahmenfronten aus Melaminharz Eiche Azteco .
Puertas con bastidor en melamina decorativa Roble Azteca . Створки
с рамочным фасадом с декоративной облицовкой
Дуб Ацтекский . Azteco橡木三聚氰胺饰面框架门板。

P. 112/117 **Cucina: Ante, maniglie e gole.**
Kitchen: Doors, handles and recessed grip profiles . Cuisine :
portes, poignées et gorges . Küche: Fronten, Griffe und Griffrollen .
Cocina: puertas, tiradores y golas . Кухня: створки, ручки и пазы.
厨房:门板, 把手和把手槽。

P. 118/123 **Modularità e scheda prodotto.**
Modularity and product specifications . Modularité et fiche produit .
Modulbauweise und Produktdatenblatt . Modularidad y ficha
producto . Модульность и спецификации продукта .
模块化及产品规格



LINEA ESSENZIALE PER UN UNA GRANDE CUCINA

Anta piana, stile minimal, gamma definita di colori laccati e decorativi, ampia componibilità per mensole e vani a giorno, maniglie dalla linea pulita. Poche parole per descrivere Urban, la risposta bella, funzionale e pratica alle esigenze d'uso quotidiano della tua cucina. L'assenza di maniglia caratterizza, invece, la versione Urban Minimal, emblema dell'essenzialità.



A STRIKINGLY SIMPLE LINE FOR A GREAT KITCHEN

Plain door, minimal style, a range defined by lacquered colours and decorative melamines, extensive modularity with shelves and open-fronted compartments, and handles with a clean-cut silhouette. Just a few words suffice to describe Urban, the beguiling, functional and practical solution to your kitchen's everyday usage requirements. The absence of a handle distinguishes the Urban Minimal version, which symbolises striking simplicity.

LIGNE ESSENTIELLE POUR UNE GRANDE CUISINE

Porte pleine, style minimaliste, gamme définie par des coloris laqué et revêtement décoratif en mélaminé, large modularité pour étagères et niches ouvertes, poignées de la ligne épurées. Peu de mots sont nécessaires pour décrire Urban, la réponse belle, fonctionnelle et pratique aux exigences d'utilisation quotidienne de votre cuisine. En revanche, l'absence de poignée caractérise la version Minimal, emblème de l'essentialité.

ESSENZIELLE LINIEN, GROSSE KÜCHE

Glatte Front, minimaler Stil und definierte Auswahl an lackierten und dekorativen Farben, breite Modularität für Borden und offene Elemente, Griffe mit einer klaren Linie. Ein paar Worte zu Urban, die schöne, funktionale und praktische Antwort auf die Küche, die Sie brauchen. Die Version Urban Minimal wird durch die fehlenden Griffe zum Emblem der Wesentlichkeit.

LÍNEA ESENCIAL PARA UNA GRAN COCINA

Puerta lisa, estilo minimalista, gama definida de colores lacados y melaminas decorativas, amplia modularidad para repisas y nichos abiertos, tiradores con una línea limpia. Pocas palabras para describir Urban, la respuesta bella, funcional y práctica a las necesidades de uso cotidiano de tu cocina. En cambio, la ausencia del tirador caracteriza la versión Urban Minimal, emblema de esencialidad.

ЛАКОНИЧНЫЕ ОЧЕРТАНИЯ БОЛЬШОЙ КУХНИ

Плоские створки, минималистичный стиль, предопределенная гамма цветов лакированной отделки и декоративной облицовки, широкие возможности компоновки для полок и открытых ниш, лаконичные ручки. Это краткое описание Urban, функционального и практичного решения, удовлетворяющего все повседневные потребности. Версия Urban Minimal характеризуется отсутствием ручек, являя собой образец минималистичности.

线条简约的出众厨房

风格简约的平板门板, 各色烤漆和三聚氰胺饰面均由您随心定义, 搁板和开放式隔间的高度模块化, 配上线条利落简洁的把手。寥寥数语便可形容 Urban 系列, 这是您兼具美观实用且多功能的最佳选择, 满足您厨房的日常需求不在话下。无把手的简洁设计是 Urban 系列 Minimal 版本最出众的特征。

1
Laccato lucido Sabbia
Glossy lacquered Sand
Laqué brillant Sable
Hochglanz lackiert Sand
Lacado brillo Arena
Лакированная глянцево-отделка Песочный
沙色亮光烤漆

2
Pensili a giorno sp.18 mm
Open fronted wall units th.18 mm
Meubles hauts ouverts ép.18 mm
Oberschränke St. 18 mm
Muebles altos abiertos esp.18 mm
Открытые навесные шкафы т.18 мм
开放式吊柜 厚18mm

3
Sistema parete "Metro"
"Metro" Wall System
Système Paroi « Metro »
Stollenwandssystem „Metro“
Sistema modular de pared "Metro"
Система стенок "Metro"
"Metro" 墙面系统



01.
ANTA LACCATO LUCIDO
GLOSSY LACQUERED DOORS
PORTES LAQUÉ BRILLANT
FRONTEN IN HOCHGLANZ LACKIERT
PUERTA LACADO BRILLO
СТВОРКИ С ЛАКИРОВАННОЙ ГЛЯНЦЕВОЙ ОТДЕЛКОЙ
亮光烤漆门板

SABBIA
SAND
SABLE
SAND
ARENA
ПЕСОЧНЫЙ
沙色
SCAV 893

PENSILI A GIORNO DECORATIVO
DECORATIVE MELAMINE OPEN-FRONTED WALL UNITS
MEUBLES HAUTS OUVERTS REVÊTEMENT DÉCORATIF EN MÉLAMINE
OFFENE OBERSCHRÄNKE AUS MELAMINHARZ
MUEBLES ALTOS ABIERTOS MELAMINA DECORATIVA
ОТКРЫТЫЕ НАВЕСНЫЕ ШКАФЫ С ДЕКОРАТИВНОЙ ОБЛИЦОВКОЙ
三聚氰胺饰面开放式吊柜

ROVERE LANDSCAPE
LANDSCAPE OAK
CHÊNE LANDSCAPE
EICHE LANDSCAPE
ROBLE LANDSCAPE
ДУБ LANDSCAPE
LANDSCAPE橡木
SCAV 922

02.
ANTA DECORATIVO
DECORATIVE MELAMINE DOOR
PORTE REVÊTEMENT DÉCORATIF EN MÉLAMINE
FRONT AUS MELAMINHARZ
PUERTA MELAMINA DECORATIVA
СТВОРКИ С ДЕКОРАТИВНОЙ ОБЛИЦОВКОЙ
三聚氰胺饰面门板

EUCALIPTO TAJ
TAJ EUCALYPTUS
EUCALYPTUS TAJ
EUKALYPTUS TAJ
EUCALIPTO TAJ
ЭВКАЛИПТ TAJ
EUCALIPTO TAJ
SCAV 944

SABBIA EASY
EASY SAND
SABLE EASY
SAND EASY
ARENA EASY
ПЕСОЧНЫЙ EASY
EASY沙色
SCAV 947

03.
ANTA DECORATIVO
DECORATIVE MELAMINE DOOR
PORTE REVÊTEMENT DÉCORATIF EN MÉLAMINE
FRONT AUS MELAMINHARZ
PUERTA MELAMINA DECORATIVA
СТВОРКИ С ДЕКОРАТИВНОЙ ОБЛИЦОВКОЙ
三聚氰胺饰面门板

LARICE PASHA
PASHA L'ARCH
MÈLEZE PASHA
L'ARCHE PASHA
ALERCE PASHA
ЛИСТВЕННИЦА PASHA
PASHA落叶松木
SCAV 768

BIANCO EASY
EASY WHITE
BLANC EASY
WEISS EASY
BLANCO EASY
БЕЛЫЙ EASY
EASY白
SCAV 025

PENSILI A GIORNO DECORATIVO
DECORATIVE MELAMINE OPEN-FRONTED WALL UNITS
MEUBLES HAUTS OUVERTS REVÊTEMENT DÉCORATIF EN MÉLAMINE
OFFENE OBERSCHRÄNKE AUS MELAMINHARZ
MUEBLES ALTOS ABIERTOS MELAMINA DECORATIVA
ОТКРЫТЫЕ НАВЕСНЫЕ ШКАФЫ С ДЕКОРАТИВНОЙ ОБЛИЦОВКОЙ
三聚氰胺饰面开放式吊柜

GRIGIO SELCE
FLINT GREY
GRIS SILEX
FLINT GRAU
GRIS ADOQUIN
СЕРЫЙ КРЕМНЕВЫЙ
火石灰
SCAV 322



4
Maniglia finitura Antracite spazzolato
Brushed anthracite finish handle
Poignée finition anthracite brossé
Griff in gebürstetem Anthrazit-Finish
Tirador en acabado antracita cepillado
Ручка с отделкой Антрацит брашированный
无烟煤色拉丝把手



5
Maniglia finitura Bronzo
Bronze-finish handle
Poignée finition Bronze
Griff im Bronzefinish
Tirador en acabado Bronce
Ручка с отделкой Бронза
青铜饰面把手



6
Pomello finitura Bronzo
Bronze-finish knob
Pommeau finition Bronze
Knopf im Bronzefinish
Pomo en acabado Bronce
Ручка-кноб с отделкой Бронза
青铜饰面球形把手



7
Mensole sp.36 mm
36 mm thick shelves
Étagères ép.36 mm
Borde St. 36 mm
Repisas esp.36 mm
Полки т.36 мм
36毫米厚搁板

04.
ANTA LACCATO LUCIDO
GLOSSY LACQUERED DOOR
PORTE LAQUÉ BRILLANT
LACKIERTE FRONT IN HOCHGLANZ
PUERTA LACADO BRILLO
СТВОРКИ С ЛАКИРОВАННОЙ ГЛЯНЦЕВОЙ ОТДЕЛКОЙ
亮光烤漆门板

BIANCO
WHITE
BLANC
WEISS
BLANCO
БЕЛЫЙ
白色
SCAV 003

PENSILI A GIORNO DECORATIVO
DECORATIVE MELAMINE OPEN-FRONTED WALL UNITS
MEUBLES HAUTS OUVERTS REVÊTEMENT DÉCORATIF EN MÉLAMINE
OFFENE OBERSCHRÄNKE AUS MELAMINHARZ
MUEBLES ALTOS ABIERTOS MELAMINA DECORATIVA
ОТКРЫТЫЕ НАВЕСНЫЕ ШКАФЫ С ДЕКОРАТИВНОЙ ОБЛИЦОВКОЙ
三聚氰胺饰面开放式吊柜

ROVERE LAGUNA
LAGUNA OAK
CHÊNE LAGUNE
EICHE LAGUNA
ROBLE LAGUNA
ДУБ ЛАГУНА
LAGUNA橡木
SCAV 939





MAPPA DELLE FUNZIONI

LIST OF FUNCTIONS
LISTE DES FONCTIONS
LISTE DER FUNKTIONEN
MAPA DE LAS FUNCIONES
ФУНКЦИОНАЛЬНАЯ СХЕМА
功能列表

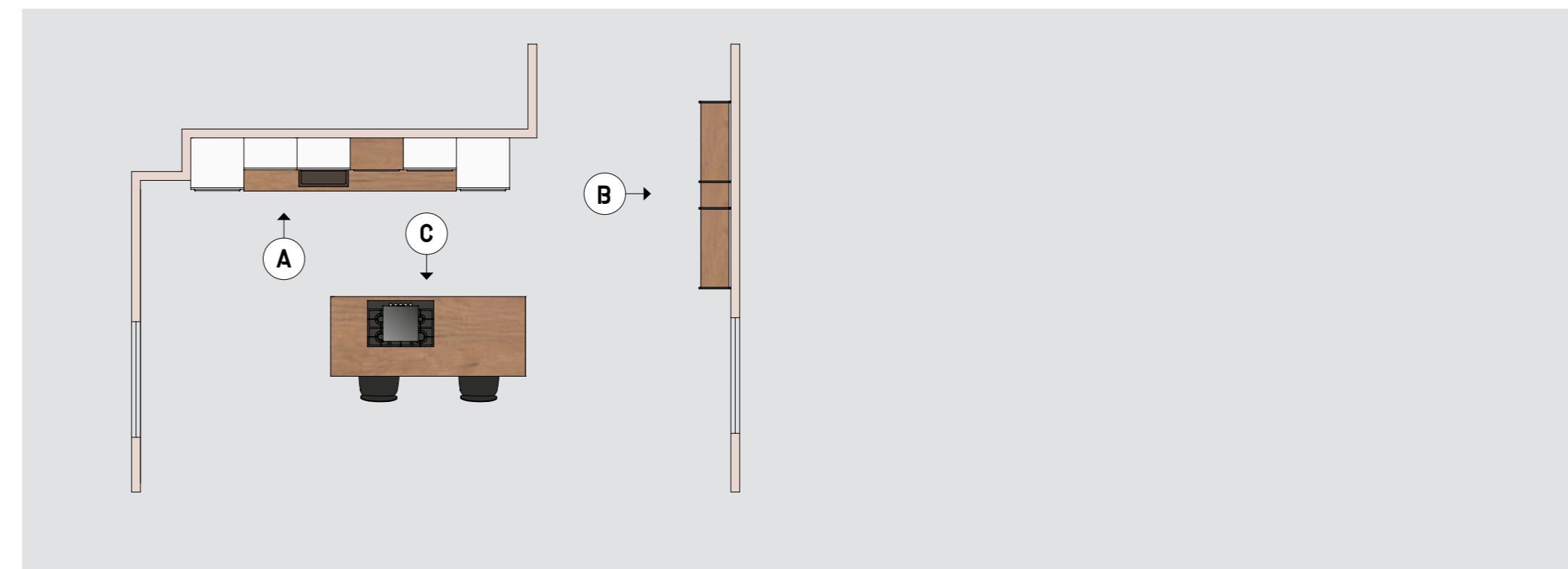



L'ISOLA PER CUCINARE IN GRANDE

Il piano di lavoro in laminato Rovere Land (sp.4 cm) rappresenta il centro operativo delle attività culinarie, ma anche un comodo piano supplementare. Ottimo l'abbinamento cromatico con il laccato lucido Sabbia di basi e pensili.



THE ISLAND FOR GREAT COOKS

The Land Oak laminate worktop (4 cm thick) constitutes the operating heart of all culinary activities, but also a convenient additional top. Outstanding colour combination with the Sand glossy lacquered base and wall units.

L'ÎLOT POUR CUISINER EN GRAND

Le plan de travail Stratifié Chêne Land (ép. 4 cm) constitue le centre opérationnel des activités culinaires mais également un plan supplémentaire très pratique. L'assortiment chromatique avec le Laqué brillant Sable des meubles bas et hauts est optimal.

SUPER-KOCHINSEL

Die Arbeitsplatte aus Laminat Eiche Land (St. 4 cm) bildet den Kern der Küchenaktivitäten und wird auch zu einer praktischen zusätzlichen Ablage. Sehr schön ist auch die farbliche Zusammenstellung mit der Lackierung in Hochglanz Sand der Unter- und Oberschränke.

LA ISLA PARA COCINAR A LO GRANDE

La encimera en laminado Roble Land (de 4 cm de espesor) representa el centro operativo de las actividades culinarias, pero también una cómoda superficie auxiliar. Resulta excelente la combinación cromática con el lacado brillo Arena de muebles altos y bajos.

ОСТРОВ ДЛЯ ГОТОВКИ С РАЗМАХОМ

Рабочая поверхность из ламината Дуб Land (т.4 см) представляет собой рабочий центр всей кулинарной деятельности, а также служит удобной дополнительной столешницей. Великолепное цветовое сочетание с лакированной глянцевой отделкой Песочный тумб и навесных шкафов.

烹调舒适方便的中岛式厨房

Land橡木层压板(厚度为4 cm)的台面是您烹饪的中心,更是一个便利的台面延展空间。地柜和吊柜的沙色亮光烤漆的色彩组合也相得益彰。

Anche per la linea Easy è disponibile il Sistema Parete "Metro" dotato di mensole in decorativo Rovere Landscape. Un complemento di gran tendenza.



The "Metro" Wall System equipped with Landscape Oak decorative melamine shelves is also available for the Easy line. Truly trendy matching furniture.

Le Système Paroi « Metro » doté d'étagères en revêtement décoratif en mélaminé Chêne Landscape est disponible également pour la ligne Easy. Un complément très tendance.

Auch für die Linie Easy ist das Stollenwandssystem „Metro“ mit Borden aus Melaminharz Landscape verfügbar. Eine Ergänzung die neue Maßstäbe der Tendenzen setzt.

También para la línea Easy está disponible el Sistema modular de pared "Metro" provisto de repisas en melamina decorativa Roble Landscape. Un complemento de gran tendencia.

Для модели Easy также доступна Система стенки "Metro", оснащенная полками с декоративной облицовкой Дуб Landscape. Невероятно трендовый предмет интерьера.

Easy系列也配有带Landscape橡木三聚氰胺饰面搁板的"Metro"墙面系统。这样的组合毫无疑问是时尚之选。





MAPPA DELLE FUNZIONI

LIST OF FUNCTIONS
 LISTE DES FONCTIONS
 LISTE DER FUNKTIONEN
 MAPA DE LAS FUNCIONES
 ФУНКЦИОНАЛЬНАЯ СХЕМА
 功能列表

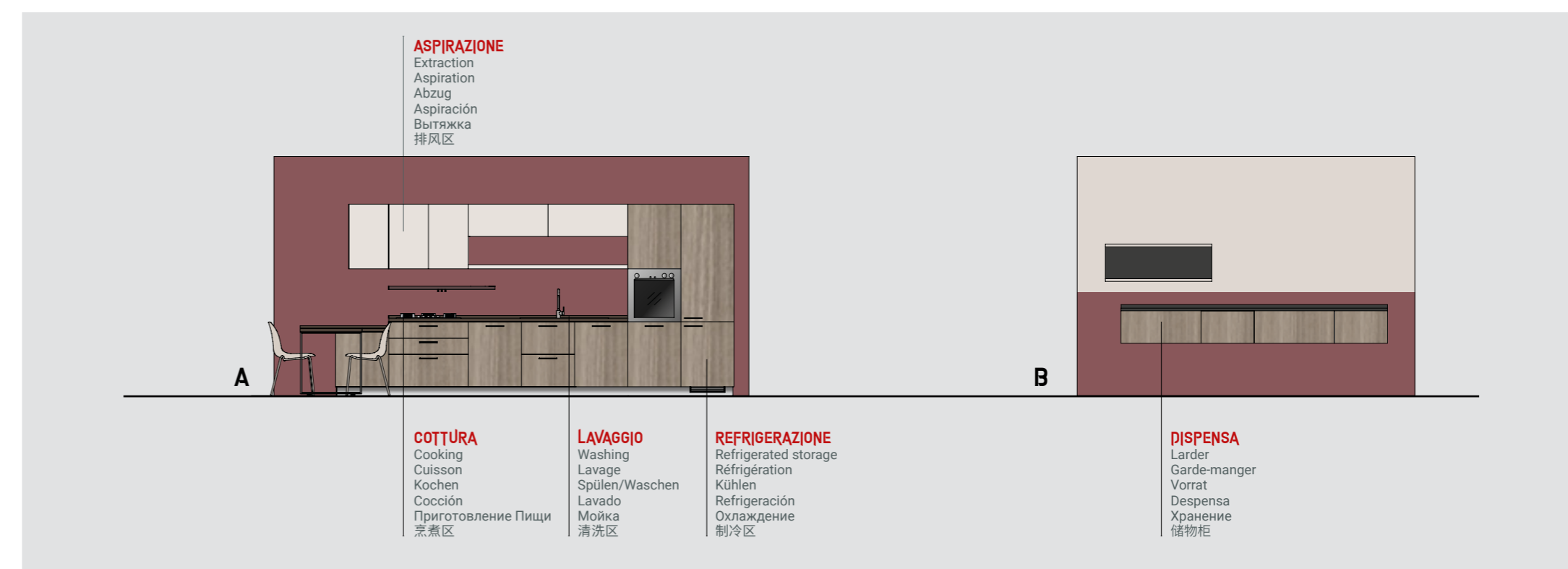
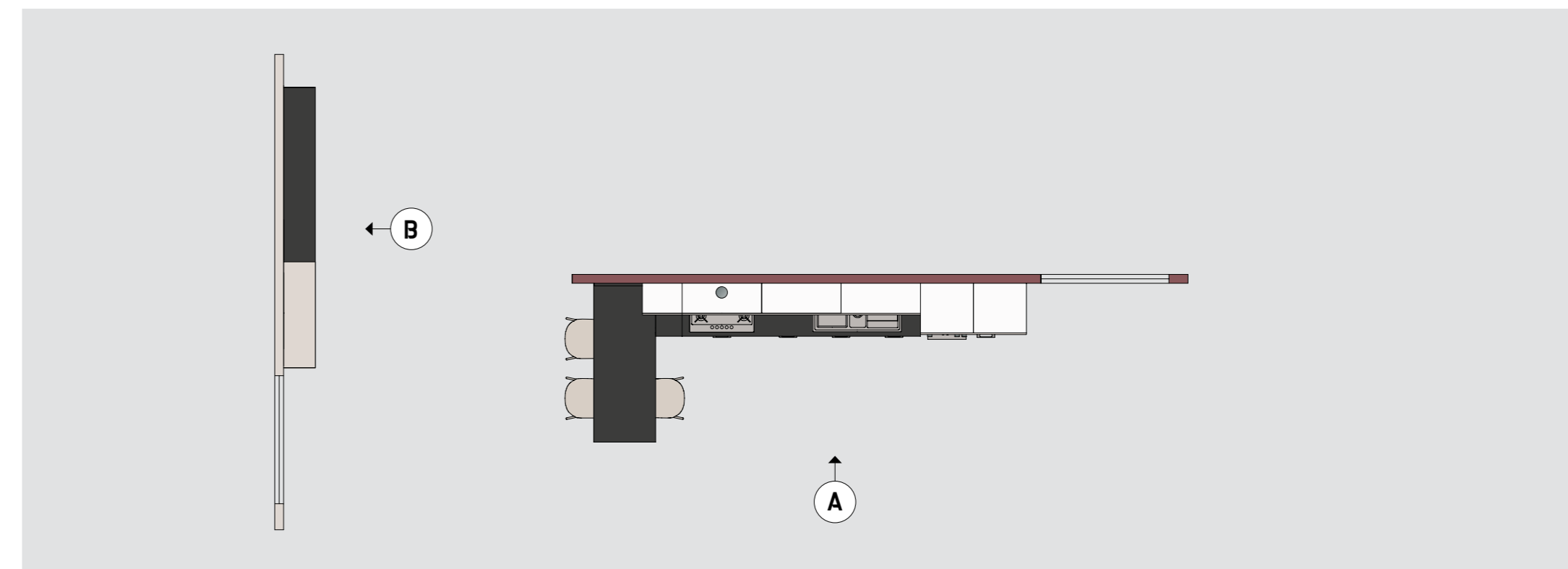





LA TUA ELEGANTE CUCINA CON PENISOLA

Il decorativo Eucalipto Taj con vena verticale e il decorativo Sabbia Easy dei pensili rendono questa Urban un concentrato di personalità, alla portata di tutti. Tocco di design con il sostegno piano colazione Holdup.



YOUR ELEGANT KITCHEN WITH A PENINSULA
The Taj Eucalyptus decorative melamine with vertical grain and the Easy Sand decorative melamine finish on the wall units make this Urban configuration a melting pot of personalities, within everyone's reach. A touch of design with the HoldUp breakfast bench support.

VOTRE CUISINE ÉLÉGANTE AVEC PÉNINSULE
Le revêtement décoratif en mélaminé Eucalyptus Taj, avec veines verticales, et le revêtement décoratif en mélaminé Sable Easy des meubles hauts font de cette cuisine Urban un concentré de personnalité, à portée de tous. Touche design avec le support du plan petit déjeuner Holdup.

IHRE ELEGANTE KÜCHE MIT HALBINSEL
Der Melaminharz Eukalyptus Taj mit senkrechter Maserung und der Melaminharz Sand Easy der Oberschränke verleihen Urban eine für alle erschwingliche Persönlichkeit. Design höchster Klasse durch die Holdup-Stütze der Frühstückstheke.

TU ELEGANTE COCINA CON PENÍNSULA
La melamina decorativa Eucalipto Taj con veta vertical y la melamina decorativa Arena Easy de los muebles altos convierten esta Urban en un concentrado de personalidad, al alcance de todos. Toque de diseño con el soporte HoldUp de la barra de desayuno.

ВАША ЭЛЕГАНТНАЯ КУХНЯ С ПОЛУОСТРОВОМ
Декоративная облицовка Эвкалипт Taj с вертикальным рисунком вен и декоративной облицовкой Песочный Easy навесных шкафов делают эту композицию Urban концентратом индивидуальности, доступным каждому. Дизайнерский акцент в интерьере привносит опора стойки для завтрака Holdup.

优雅时尚的半岛式厨房如您所想
带有垂直纹理的Eucalipto Taj三聚氰胺饰面和Easy沙色三聚氰胺饰面的吊柜,让Urban系列成为彰显您个性的完美选择,更重要的是您可轻松拥有。Holdup早餐吧台支撑富有设计感。



Con il modello Urban puoi arredare anche la zona soggiorno, mantenendo una continuità stilistica con la cucina grazie a queste raffinate finiture.

You can use the Urban model to furnish your living room too, retaining stylistic continuity with your kitchen thanks to these sophisticated finishes.

Avec le modèle Urban, vous pouvez également meubler l'espace séjour, en conservant une continuité stylistique avec la cuisine grâce à ces finitions raffinées.

Urban eignet sich auch für die Ausstattung des Wohnraums unter Beibehaltung des gleichen Stils wie in der Küche mit raffinierten Details.

Con el modelo Urban también se puede amueblar la zona sala de estar, manteniendo una continuidad estilística con la cocina gracias a estos sofisticados acabados.

С помощью модели Urban вы сможете оформить также интерьер гостиной, сохранив стилистическую непрерывность с кухней благодаря изысканным отделкам.

Urban 系列也可布置起居区, 通过这些精美饰面, 让您的起居室和厨房的风格互相呼应。





MAPPA DELLE FUNZIONI

LIST OF FUNCTIONS
LISTE DES FONCTIONS
LISTE DER FUNKTIONEN
MAPA DE LAS FUNCIONES
ФУНКЦИОНАЛЬНАЯ СХЕМА
功能列表

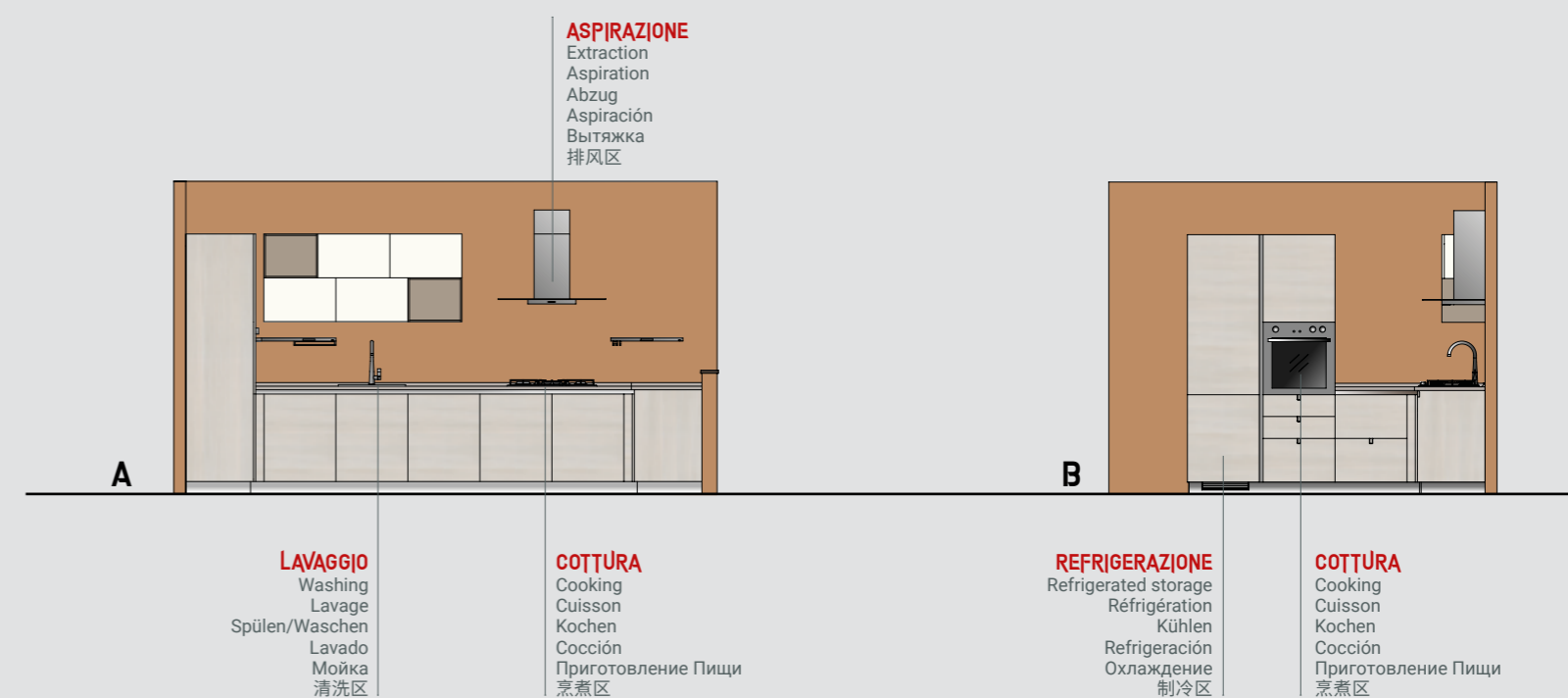
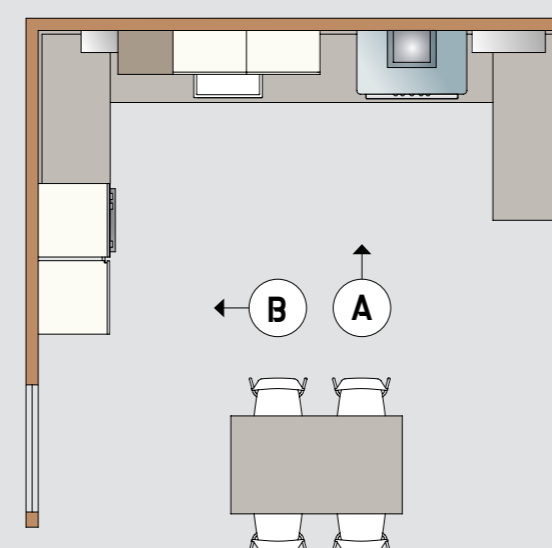



URBAN MINIMAL

Per chi ama pulizia di forme e colori questa è la scelta giusta: il modello Urban Minimal, senza maniglie, viene proposto nella finitura decorativo Larice Pasha che veste basi e colonne. Una bella unità cromatica per il tuo ambiente giorno.



URBAN MINIMAL
For those of you who prefer clean-cut shapes and clear colours, this is the perfect choice: the Urban Minimal model, without handles, is shown in the Pasha Larch decorative melamine finish cladding both the base units and the tall units. An attractive chromatic solution for your living room.

URBAN MINIMAL
Pour ceux qui aiment la pureté des formes et des couleurs, c'est le bon choix : le modèle Urban Minimal, sans poignées, est proposé dans la finition revêtement décoratif en mélaminé Méléze Pasha sur les meubles bas et les colonnes. Une belle unité chromatique pour votre espace séjour.

URBAN MINIMAL
Wer saubere Formen und Farben liebt, hat hier das Richtige gefunden: Das Modell Urban Minimal, ohne Griffe, wird in den Melaminharzfinishes Lärche Pasha für Unter- und Hochschränke vorgestellt. Eine wunderschöne Farbgestaltung für Ihren Wohnraum.

URBAN MINIMAL
Para quien prefiera la limpieza de formas y colores, esta es la elección adecuada: el modelo Urban Minimal, sin tiradores, se propone en el acabado melamina decorativa Alerce Pasha que viste muebles bajos y columnas. Una bella uniformidad cromática para tu zona de día.

URBAN MINIMAL
Для ценителей лаконичных форм и цветов подойдет эта композиция модели Urban Minimal без ручек с декоративной облицовкой Лиственница Pasha тумб и колонн. Эффектное сочетание цветов для вашей гостиной.

URBAN MINIMAL
对于爱好简洁设计和色彩的您而言,没有比这更正确的选择了:无把手的 Urban 系列 Minimal 版本,无论是地柜还是高柜,均采用 Pasha 落叶松木三聚氰胺饰面。镀铬质地的套组正适合您用来开启充满活力的一天。



Urban Minimal con pensili in decorativo Bianco Easy ed elementi a giorno in decorativo Grigio Selce.
Per creare una cucina molto chic.



Urban Minimal with Easy White decorative melamine wall units and Flint Grey decorative melamine open-fronted elements. To create a very chic kitchen.

Urban Minimal avec meubles hauts revêtement décoratif en mélaminé Blanc easy et éléments ouverts revêtement décoratif en mélaminé Gris Silex. Pour créer une cuisine extrêmement raffinée.

Urban Minimal mit Unterschränken aus Melaminharz Easy Weiß und offenen Elementen aus Melaminharz Flint Grau. Für eine wahrhaftig elegante Küche.

Urban Minimal con muebles altos en melamina decorativa Blanco Easy y elementos abiertos en melamina decorativa Gris Adoquin. Para crear una cocina realmente elegante.

Urban Minimal с навесными шкафами с декоративной облицовкой Белый Easy и открытыми элементами с декоративной облицовкой Серый Кремневый. Решение для стильной кухни.

Urban系列Minimal版本采用Easy白三聚氰胺饰面吊柜搭配石灰三聚氰胺饰面开放式元素。为您打造一个别致精美的厨房。





MAPPA DELLE FUNZIONI

LIST OF FUNCTIONS
LISTE DES FONCTIONS
LISTE DER FUNKTIONEN
MAPA DE LAS FUNCIONES
ФУНКЦИОНАЛЬНАЯ СХЕМА
功能列表

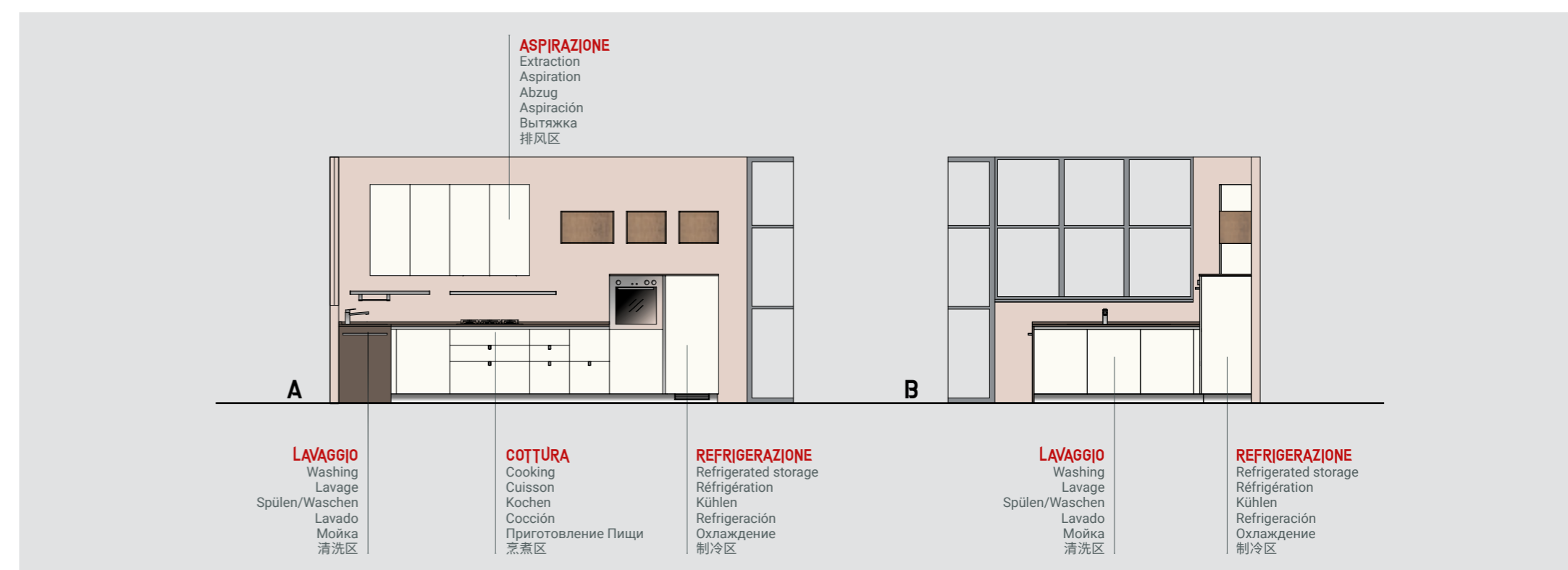
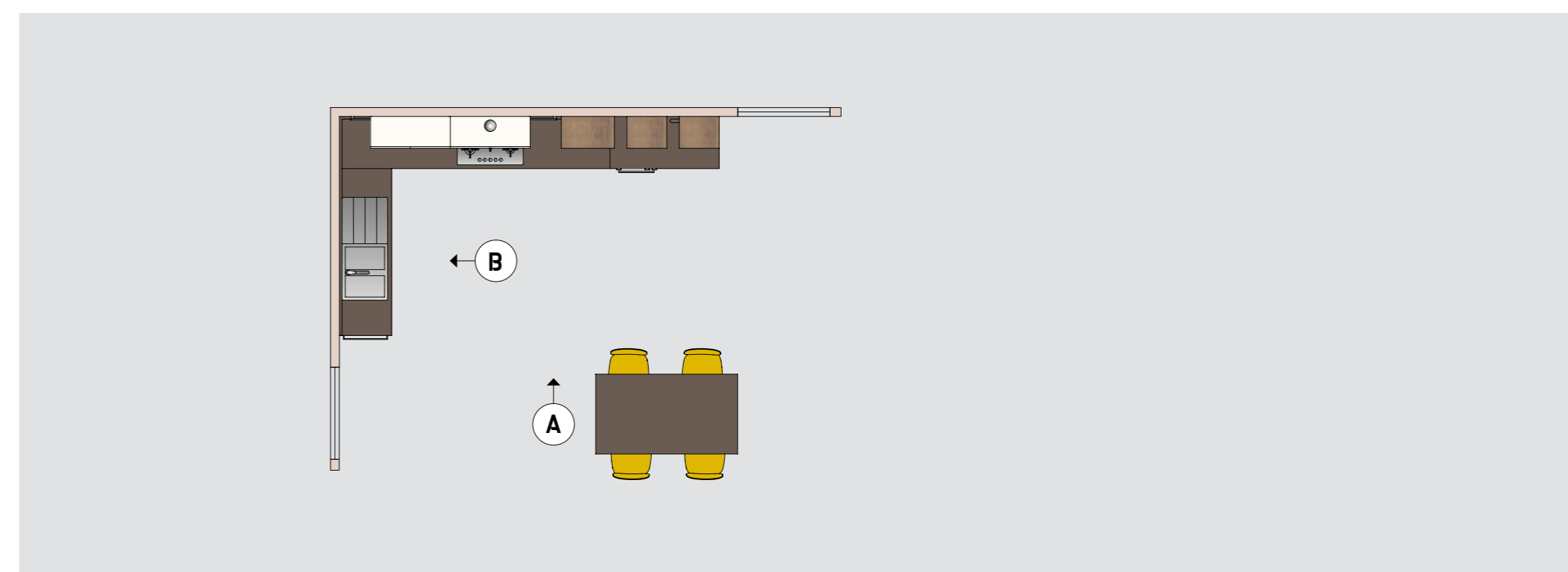



UN LUMINOSO AMBIENTE PER LA FAMIGLIA



Gli elementi a giorno sp.18 mm in decorativo Rovere Laguna rendono ancor più funzionale questa cucina ad angolo in laccato lucido Bianco, veramente accogliente e funzionale.

A BRIGHT SETTING FOR THE FAMILY

The 18 mm thick open-fronted elements in Laguna Oak decorative melamine make this White glossy lacquered corner kitchen even more functional and truly welcoming.

UN ESPACE LUMINEUX POUR VOTRE FAMILLE

Les éléments ouverts ép.18 mm revêtement décoratif en mélaminé Chêne Lagune rendent encore plus fonctionnelle cette cuisine d'angle Laqué brillant Blanc, véritablement accueillante et fonctionnelle.

EINE HELLE UMGEBUNG FÜR DAS WOHLBEFINDEN DER GANZEN FAMILIE

Die offenen Elemente mit Stärke 18 mm aus Melaminharz Eiche Laguna gestalten diese Küche mit in Hochglanz Weiß lackierter Eckkomposition noch praktischer und gemütlich.

UN AMBIENTE LUMINOSO PARA LA FAMILIA

Los elementos abiertos de 18 mm de espesor en melamina decorativa Roble Laguna hacen que esta cocina rinconera en lacado brillo Blanco sea aún más funcional, realmente acogedora y práctica.

СВЕТЛОЕ ПРОСТРАНСТВО ДЛЯ СЕМЬИ

Открытые элементы т.18 мм с декоративной облицовкой Дуб Лагуна делают еще более функциональной эту уютную угловую кухню с лакированной глянцевой отделкой Белый.

给予家庭明亮的厨房氛围

18毫米厚的Laguna橡木三聚氰胺饰面开放式元素,令这个白色亮光烤漆转角厨房变得更具功能性,舒适实用。



Parola d'ordine: contenere!

Ampi cassetti, comodi pensili in cui nascondere lo scolapiatti estremamente funzionale, colonne in cui inserire gli elettrodomestici essenziali. Una cucina a cui non manca davvero nulla!



Keyword: contained! Generous drawers, convenient wall units to hide away an extremely functional drainer unit, tall units to house your essential appliances. A kitchen that truly wants for nothing!

Seul mot d'ordre : le rangement ! Tiroirs volumineux, meubles hauts pratiques dans lesquels cacher l'égouttoir très fonctionnel, colonnes dans lesquelles insérer les électroménagers essentiels. Une cuisine où vraiment rien ne manque !

Stichwort: Platz! Große Schubladen, geräumige Oberschränke mit äußerst praktischem Abtropfschrank, Hochschränke für die wichtigsten Haushaltsgeräte: in dieser Küche ist wirklich alles bestens versorgt!

La palabra clave es ¡almacenar! Grandes cajones, cómodos muebles altos donde ocultar el escurrplatos sumamente funcional y columnas donde instalar los electrodomésticos básicos. ¡Una cocina donde no falta de nada!

Девиз: хранение! Просторные ящики, удобные навесные шкафы, где можно разместить функциональные сушилки для посуды, шкафы-колонны, в которых поместятся все основные бытовые электроприборы. Это кухня, в которой хватает всего!

关键词:应有尽有!大容量抽屉,舒适方便的吊柜,内藏功能极强的餐具沥水架,可内嵌电器的高柜。一个真正无所不包的厨房!



L'ANTA CLASSICA IN CHIAVE MODERNA

Colony strizza l'occhio al passato, riproponendo l'anta telaio come segno della tradizione: per incontrare le richieste di un pubblico dinamico o per integrarsi al meglio in case in cui si desidera trasmettere uno stile vicino all'area di gusto country chic. Tutto questo grazie a diversi accorgimenti illustrati nelle composizioni di questo catalogo.



A CLASSIC DOOR WITH A MODERN TWIST

Colony touches upon the past, offering the frame door as a sign of tradition: to accommodate the requirements of a dynamic target or to fit in with homes wishing to convey a style that is close to country chic. All this thanks to several features which are illustrated in the compositions in this catalogue.

LA PORTE CLASSIQUE REVISITÉE AVEC UN ESPRIT MODERNE

Colony fait un clin d'œil au passé, en revisitant la porte avec cadre comme signe de la tradition : pour répondre aux demandes d'un public dynamique ou pour s'intégrer au mieux dans des maisons où l'on souhaite transmettre un style proche du style Country Chic. Le tout grâce à plusieurs détails illustrés dans les compositions de ce catalogue.

DIE KLASSISCHE FRONT IN MODERNER INTERPRETATION

Colony nimmt vom Bisherigen Abstand und schlägt die Rahmenfront als Zeichen der Tradition vor; um den Ansprüchen eines dynamischen Publikums gerecht zu werden oder besser in Haushalte zu passen, die einen ländlich schicken Stil vermitteln sollen. All dies dank verschiedener Lösungen, die in den Kompositionen dieses Katalogs dargestellt sind.

LA PUERTA CLÁSICA EN CLAVE MODERNA

Colony le hace un guiño al pasado, reinterpretando la puerta con bastidor como signo de tradición: para satisfacer las demandas de un público dinámico o integrarse mejor en los hogares donde se desea transmitir un estilo cercano al gusto country chic. Todo esto gracias a varias soluciones ilustradas en las composiciones de este catálogo.

КЛАССИЧЕСКИЕ СТВОРКИ В СОВРЕМЕННОМ КЛЮЧЕ

Colony отдает должное кухням прошлого, предлагая створки с рамочным фасадом, символ традиционной кухни, которые великолепно подойдут для интерьера дома в стиле country chic. Все это стало возможным благодаря различным деталям, подробно проиллюстрированным в композициях этого каталога.

采用现代手法重新演绎的古典门板

Colony 系列从往昔的古典元素中汲取灵感,重新推出的框架门板凸显传承之美:满足各类用户的需求,亦可更好地融入乡村风格的家居氛围中。这一切,都归功于本目录中所示的各类套系组件。

1
Mensole sp.36 mm
36 mm thick shelves
Étagères ép.36 mm
Borde mit St.36 mm
Repisas esp.36 mm
Полки т.36 мм
36毫米厚搁板

2
Anta Colony dogata
Colony slat door
Porte à listels Colony
Front Colony mit Rillen
Puerta Colony con duelas
Дощатая створка Colony
带板条的Colony门板

3
Cornice cappello
Cornice
Corniche tablette
Kranzleiste
Cornisa superior
Выступающий карниз
檐板



4
Maniglia finitura Bronzo invecchiato e acciaio
Aged steel and bronze-finish handle
Poignée finition Bronze patiné et acier
Griff in gealtertem Bronzefinish und Stahl
Tirador en acabado Bronce envejecido y acero
Ручка с отделкой Бронза состаренная и Сталь
做旧青铜饰面和钢制把手



6
Pensili con vetro
Glass door wall units
Meubles hauts avec verre
Oberschränke mit Vitrinenfronten
Muebles altos con cristal
Навесные шкафы со стеклом
玻璃吊柜



5
Maniglia finitura acciaio
Steel-finish handle
Poignée finition acier
Griff im Stahlfinish
Tirador en acabado Acero
Ручка с отделкой Сталь
钢制饰面把手



7
Sappa Garage
Garage hood
Hotte Garage
Dunstabzugshaube Garage
Sampana Garage
Вытяжка Garage
Garage抽油烟机

СТВОРКИ С РАМОЧНЫМ ФАСАДОМ С ЛАКИРОВАННОЙ МАТОВОЙ ОТДЕЛКОЙ

01.
ANTA TELAIO LACCATO OPACO
MATT LACQUERED FRAME DOOR
PORTE AVEC CADRE LAQUÉ MAT
MATT LACKIERTE RAHMENFRONT
PUERTA CON BASTIDOR LACADO MATE
СТВОРКИ С РАМОЧНЫМ ФАСАДОМ С ЛАКИРОВАННОЙ МАТОВОЙ ОТДЕЛКОЙ
哑光烤漆框架门板

BIANCO
WHITE
BLANC
WEISS
BLANCO
БЕЛЫЙ
白色
SCAV 001

SABBIA
SAND
SABLE
SAND
ARENA
ПЕСОЧНЫЙ
沙色
SCAV 893

02.
ANTA TELAIO LACCATO OPACO
MATT LACQUERED FRAME DOOR
PORTE AVEC CADRE LAQUÉ MAT
MATT LACKIERTE RAHMENFRONT
PUERTA CON BASTIDOR LACADO MATE
СТВОРКИ С РАМОЧНЫМ ФАСАДОМ С ЛАКИРОВАННОЙ МАТОВОЙ ОТДЕЛКОЙ
哑光烤漆框架门板

SABBIA
SAND
SABLE
SAND
ARENA
ПЕСОЧНЫЙ
沙色
SCAV 893

03.
ANTA TELAIO DOGATO LACCATO OPACO
MATT LACQUERED SLAT FRAME DOOR
PORTE À LISTELS AVEC CADRE LAQUÉ MAT
MATT LACKIERTE RAHMENFRONT MIT RILLEN
PUERTA CON BASTIDOR CON DUELAS LACADO MATE
СТВОРКИ ДОЩАТЫЕ С РАМОЧНЫМ ФАСАДОМ С ЛАКИРОВАННОЙ МАТОВОЙ ОТДЕЛКОЙ
带板条的哑光烤漆框架门板

BIANCO
WHITE
BLANC
WEISS
BLANCO
БЕЛЫЙ
白色
SCAV 001

04.
ANTA TELAIO DOGATO LACCATO OPACO
MATT LACQUERED SLAT FRAME DOOR
PORTE À LISTELS AVEC CADRE LAQUÉ MAT
MATT LACKIERTE RAHMENFRONT MIT RILLEN
PUERTA CON BASTIDOR CON DUELAS LACADO MATE
СТВОРКИ ДОЩАТЫЕ С РАМОЧНЫМ ФАСАДОМ С ЛАКИРОВАННОЙ МАТОВОЙ ОТДЕЛКОЙ
带板条的哑光烤漆框架门板

SABBIA
SAND
SABLE
SAND
ARENA
ПЕСОЧНЫЙ
沙色
SCAV 893

ANTA TELAIO LACCATO OPACO CON VETRO
MATT LACQUERED GLASS FRAME DOOR
PORTE EN VERRE AVEC CADRE LAQUÉ MAT
MATT LACKIERTE VITRINENFRONT MIT RAHMEN
СТВОРКИ С РАМОЧНЫМ ФАСАДОМ С ЛАКИРОВАННОЙ МАТОВОЙ ОТДЕЛКОЙ СО СТЕКЛОМ
哑光烤漆框架玻璃柜门板

SABBIA
SAND
SABLE
SAND
ARENA
ПЕСОЧНЫЙ
沙色
SCAV 893





MAPPA DELLE FUNZIONI

LIST OF FUNCTIONS
LISTE DES FONCTIONS
LISTE DER FUNKTIONEN
MAPA DE LAS FUNCIONES
ФУНКЦИОНАЛЬНАЯ СХЕМА
功能列表

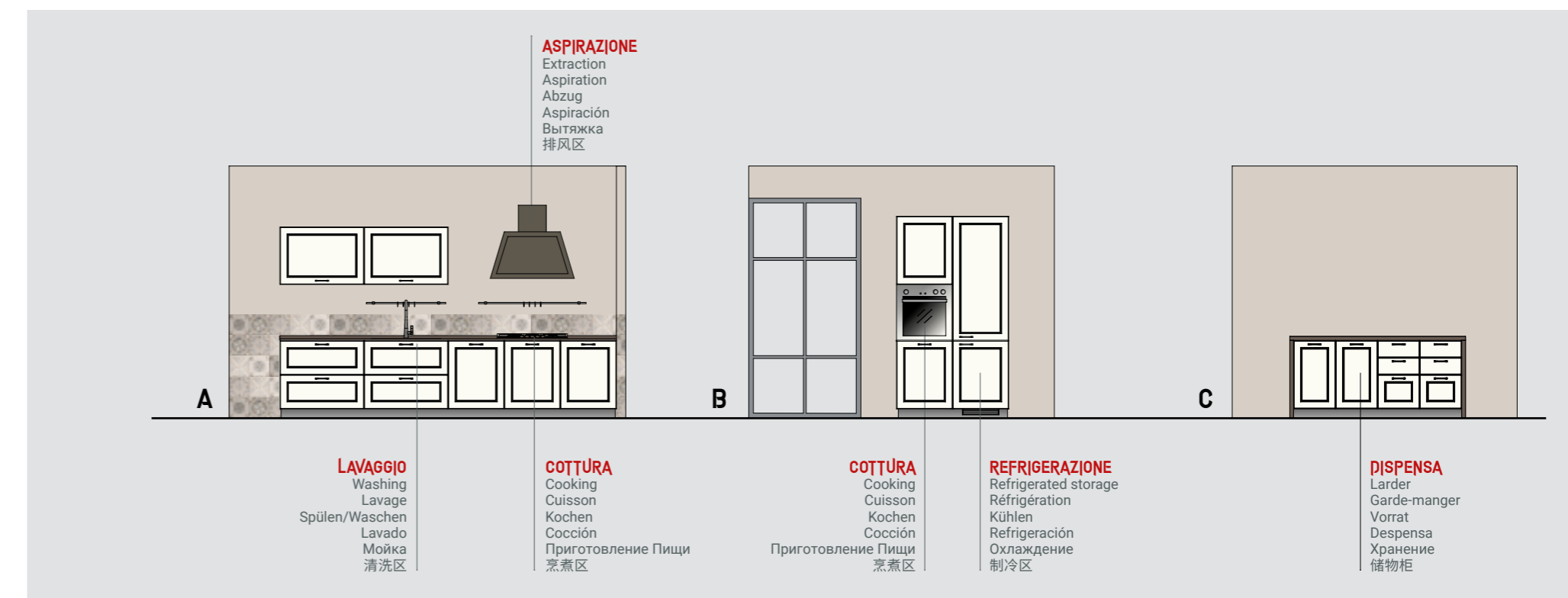
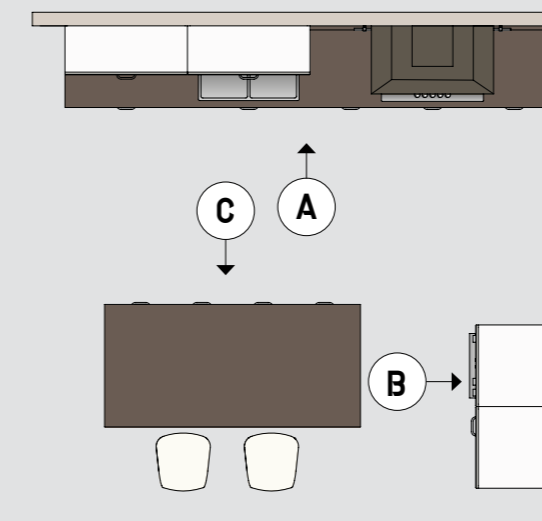



DESIGN E TRADIZIONE



La scelta di materiali e colori neutri (laccati e laminati), il disegno moderno del telaio e lo stile pulito delle maniglie donano personalità a questa cucina Colony.

DESIGN AND TRADITION
The choice of neutral colours and materials (lacquered and laminate), the modern design of the frame and the clean-cut style of the handles give this Colony kitchen character.

DESIGN ET TRADITION
Le choix de matériaux et de couleurs neutres (laqués et stratifiés), le design moderne du cadre et le style épuré des poignées apportent de la personnalité à cette cuisine Colony.

DESIGN UND TRADITION
Die Wahl neutraler Materialien und Farben (lackiert und laminiert), das moderne Design des Rahmens und der klare Stil der Griffe verleihen dieser Colony-Küche eine starke Persönlichkeit.

DISEÑO Y TRADICIÓN
La elección de materiales y colores neutros (lacados y laminados), el diseño moderno del bastidor y el estilo limpio de los tiradores aportan personalidad a esta cocina Colony.

ДИЗАЙН И ТРАДИЦИИ
Выбор нейтральных материалов и цветов (лакированной отделки и ламинатов), современный дизайн створок с рамочным фасадом и лаконичный стиль ручек дарят неповторимую индивидуальность этой кухне Colony.

设计与传统
中性色彩和材料(烤漆和层压板)的选择,现代的框架设计和简洁的把手风格,为 Colony 系列厨房赋予独特个性。



Una cucina in cui non mancano gli strumenti utili per le tue preparazioni, a partire dalla cappa che ben si inserisce nel progetto e il lavabo bello e funzionale, dotato di doccetta estraibile.



This kitchen has no shortage of useful tools to help you cook, starting with the hood which blends in seamlessly with the design and the attractive and functional sink, fitted with an extractable hand shower.

Une cuisine dans laquelle les instruments utiles pour les préparations ne manquent pas, de la hotte qui s'intègre parfaitement dans le projet à l'évier beau et fonctionnel, avec douchette extractible.

Eine Küche mit allen Utensilien die Sie für das Kochen brauchen: von der gut passenden Dunstabzugshaube bis zum schönen und funktionellen Waschtisch mit ausziehbarer Dusche.

Una cocina donde no faltan los instrumentos útiles para las preparaciones, empezando por la campana que se integra perfectamente en el proyecto y el fregadero bello y funcional, con cabezal extraíble.

Это кухня, в которой есть все полезные инструменты для всех этапов готовки, начиная с вытяжки, великолепно вписывающейся в композицию, и заканчивая эффектной и функциональной мойкой с извлекаемым ручным душем.

一个好的厨房，从不缺少任何实用烹调工具。从完美适配的抽油烟机和美观实用的水槽，配备抽拉式手持花洒。





MAPPA DELLE FUNZIONI

LIST OF FUNCTIONS
LISTE DES FONCTIONS
LISTE DER FUNKTIONEN
MAPA DE LAS FUNCIONES
ФУНКЦИОНАЛЬНАЯ СХЕМА
功能列表

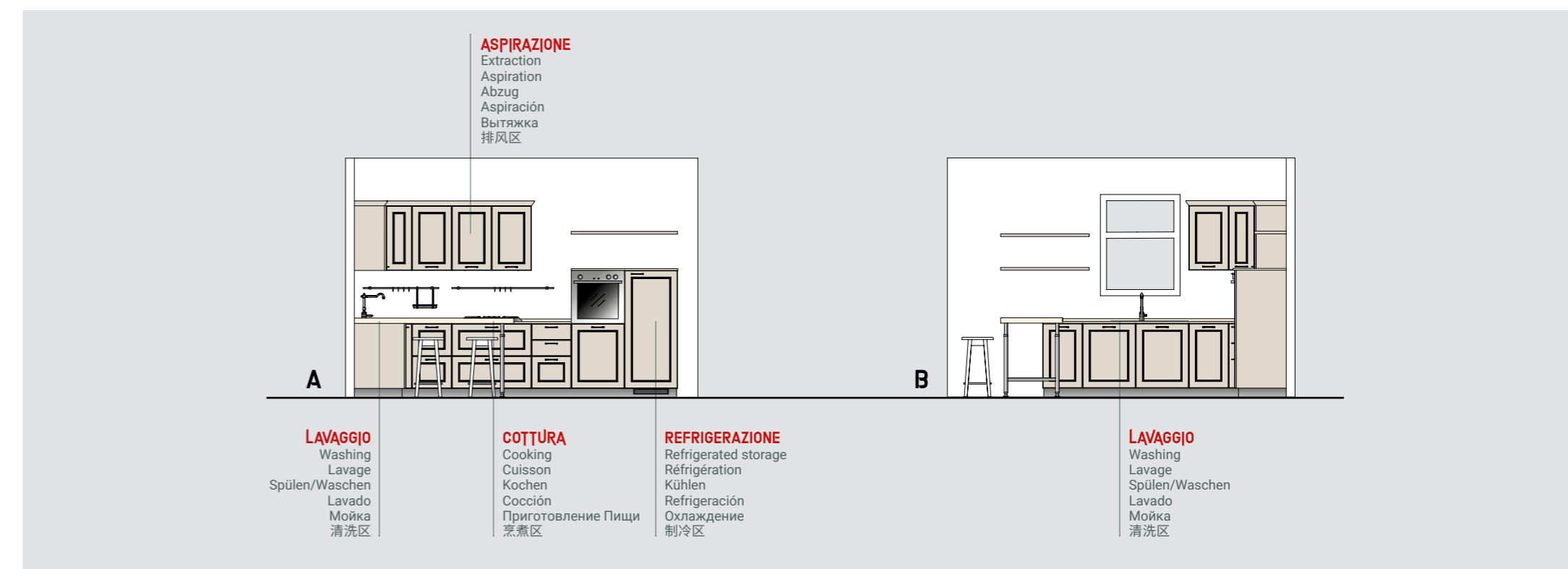
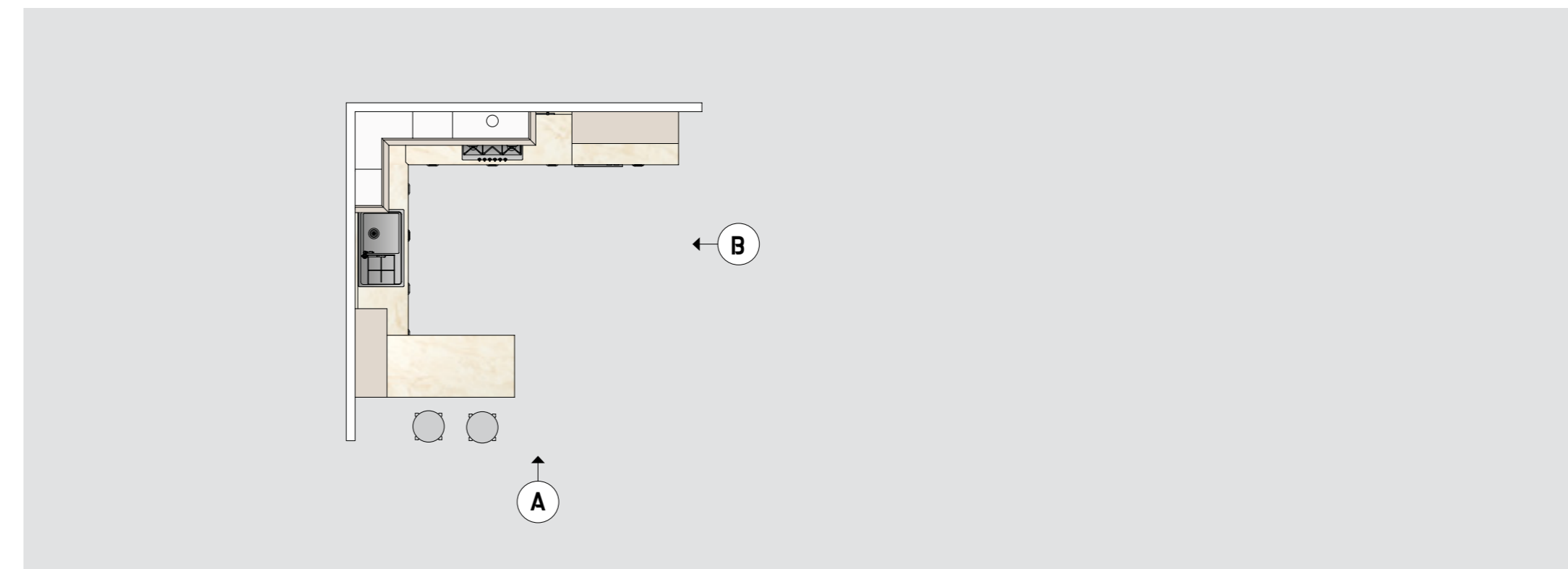



UNA PENISOLA AL SERVIZIO DELLA COMODITÀ



Basi e pensili in laccato opaco Sabbia per donare personalità alla tua cucina dal sapore tradizionale, con una nota totalmente contemporanea grazie al sostegno piano colazione Slender.



A PENINSULA CATERING FOR CONVENIENCE

Sand matt lacquered base units and wall units to give your traditional kitchen panache, with a totally contemporary touch thanks to the Slender breakfast bench support.

UNE PÉNINSULE AU SERVICE DE LA PRATICITÉ

Meubles bas et hauts Laqué mat Sable pour apporter de la personnalité à votre cuisine d'esprit traditionnel, avec une note totalement contemporaine grâce au support du plan petit déjeuner Slender.

EINE HALBINSEL IM DIENSTE DER BEQUEMLICHKEIT

Sand matt lackierte Sockel und Oberschränke verleihen Ihrer traditionellen Küche eine persönliche Note, die dank der Slender-Stütze für die Frühstückstheke einen ganz zeitgenössischen Touch erhält.

UNA PENÍNSULA AL SERVICIO DE LA COMODIDAD

Muebles altos y bajos en lacado mate Arena para aportar personalidad a tu cocina con un sabor tradicional, con un gusto totalmente contemporáneo, gracias al soporte Slender de la barra de desayuno.

ПОЛУОСТРОВ НА СЛУЖБЕ УДОБСТВА

Тумбы и навесные шкафы с лакированной матовой отделкой Песочный подарят вашей кухне неповторимый стиль в традиционном духе с современными дизайнерскими акцентами, в числе которых – опора стойки для завтрака Slender.

舒適方便的半島式廚房

沙色啞光烤漆的地柜和吊柜为您的传统风格厨房赋予独特个性，配以早餐吧台 Slender 支撑，富有现代感。



Sobrietà ed eleganza anche nei dettagli che aiutano nella quotidianità: qui un focus sulla serie accessori Ritmica color Antracite per tenere a portata di mano i tuoi "attrezzi del mestiere".

Simple and elegant also in the details that help with everyday tasks: here the focus lies on the Anthracite-coloured Ritmica series of accessories to have all the "tools of the trade" at hand.

Sobriété et élégance même dans les détails qui aident au quotidien : focus sur la série d'accessoires Ritmica coloris Anthracite pour garder à portée de main vos « outils du métier ».

Nüchternheit und Eleganz auch in den Details, die im Alltag helfen: Die anthrazitfarbenen Zubehöre der Serie Rhythmic stehen immer griffbereit im Mittelpunkt des Kochgeschehens.

Sobriedad y elegancia también en los detalles que ayudan en la vida cotidiana: cabe destacar la serie de accesorios Ritmica de color Antracita para mantener tus "herramientas del oficio" a mano.

Строгость и элегантность проявляется во всех деталях, содействующих выполнению всех повседневных функций: здесь акцент сделан на аксессуары Ritmica цвета Антрацит, позволяющие иметь все необходимое под рукой.

即使是日常生活中的微小细节也朴素优雅:这里重点介绍无烟煤色色的Ritmica配件系列,让您在烹饪时所需的"职业工具"触手可及。





MAPPA DELLE FUNZIONI

LIST OF FUNCTIONS
LISTE DES FONCTIONS
LISTE DER FUNKTIONEN
MAPA DE LAS FUNCIONES
ФУНКЦИОНАЛЬНАЯ СХЕМА
功能列表

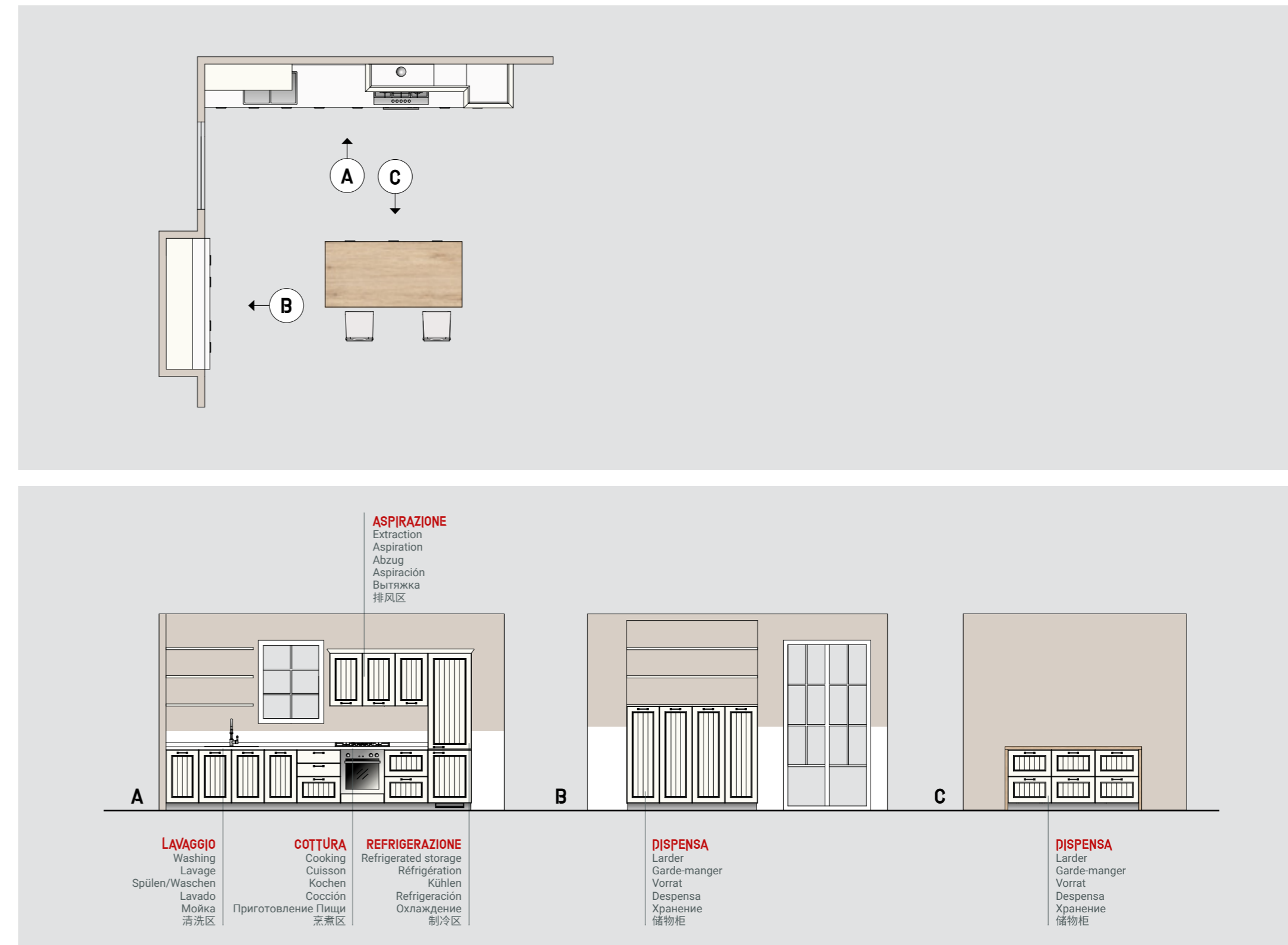



RAFFINATI SEGNI GRAFICI CHE DECORANO LA TUA CUCINA

Basi, pensili e colonne in finitura laccato opaco Bianco. Doghe che decorano elegantemente l'anta e che raccontano antichi sapori, in una composizione dotata anche di cornici. Tutto al posto giusto per rispondere al senso di ospitalità contemporanea.



SOPHISTICATED GRAPHICS THAT DECORATE YOUR KITCHEN
Base units, wall units and tall units in White matt lacquered finish. Slats that decorate the door with elegance and which bring to mind a touch of antiques, in a composition that also features cornices. Everything is in its place to accommodate the need for contemporary hospitality.

SIGNES GRAPHIQUES RAFFINÉS QUI DÉCORENT VOTRE CUISINE
Meubles bas, meubles hauts et colonnes en finition Laqué mat Blanc. Des lattes qui décorent la porte de manière élégante et racontent des saveurs anciennes, dans une composition dotée de corniches. Tout est à sa place pour répondre au sens d'hospitalité contemporaine.

RAFFINIERTER GRAFISCHE ZEICHEN DEKORIEREN IHRE KÜCHE
Unter-, Ober- und Hochschränke in Hochglanz Weiß lackiertem Finish. Rillen verleihen der Front eine elegante Optik und erwecken den alten Geschmack in einer Komposition mit Rahmen. Alles ist an der richtigen Stelle und erfüllt die Anforderungen einer zeitgemäßen Gastfreundlichkeit.

SOFISTICADOS RASGOS GRÁFICOS QUE DECORAN TU COCINA
Muebles altos, bajos y columnas en acabado lacado mate Blanco. Duelas que decoran la puerta con elegancia y plasman sabores antiguos, en una composición también provista de cornisas. Todo en el lugar correcto para responder al sentido de la hospitalidad contemporánea.

ИЗЫСКАННЫЕ ГРАФИЧЕСКИЕ ЭЛЕМЕНТЫ, КОТОРЫЕ УКРАСЯТ ВАШУ КУХНЮ
Тумбы, навесные шкафы и колонны с лакированной матовой отделкой Белый. Дощатая отделка украшает створки и отражает традиционный стиль кухонь в композиции, оснащенной в том числе и корзинами. Все находится на своем месте и отвечает современным представлениям о гостеприимстве.

精美的图标，装饰您的厨房
白色烤漆地柜、吊柜和高柜。在这套配有檐板的橱柜组合中，优雅的板条装饰门板，诉说着复古怀旧风。一切都是如此地贴切合理，回应着当代风格的需求。



Bellissimo banco colazione
in laccato opaco Bianco,
incorniciato da piano e fianchi
in laminato Rovere Voyage.
Per sognare una casa davvero
speciale.



Impeccable White matt lacquered breakfast bench,
framed by top and side panels in Voyage Oak
laminated. For a truly special dream home.

Très beau plan petit déjeuner Laqué mat blanc,
encadré d'un plan et de côtés Stratifié Chêne
Voyage. Pour rêver une maison très spéciale.

Sehr schöne, in Hochglanz Weiß lackierte
Frühstückstheke mit Arbeitsplatte und
Seitenpaneelen aus Laminat Eiche Voyage. Um ein
besonderes Traumhaus zu verwirklichen.

Hermoso banco desayuno en lacado mate Blanco,
enmarcado por la encimera y los costados en
laminado Roble Voyage. Para soñar con un hogar
realmente especial.

Потрясающая стойка для завтрака с
лакированной матовой отделкой Белый
обрамлена столешницей и боковыми панелями
из ламината Дуб Voyage. Настоящий дом
мечты.

美丽的早餐吧台采用白色哑光烤漆门板，台面和侧板
采用Voyage橡木层压板。让您梦中的家成为真正独特
的存在。



MAPPA DELLE FUNZIONI

LIST OF FUNCTIONS
LISTE DES FONCTIONS
LISTE DER FUNKTIONEN
MAPA DE LAS FUNCIONES
ФУНКЦИОНАЛЬНАЯ СХЕМА
功能列表

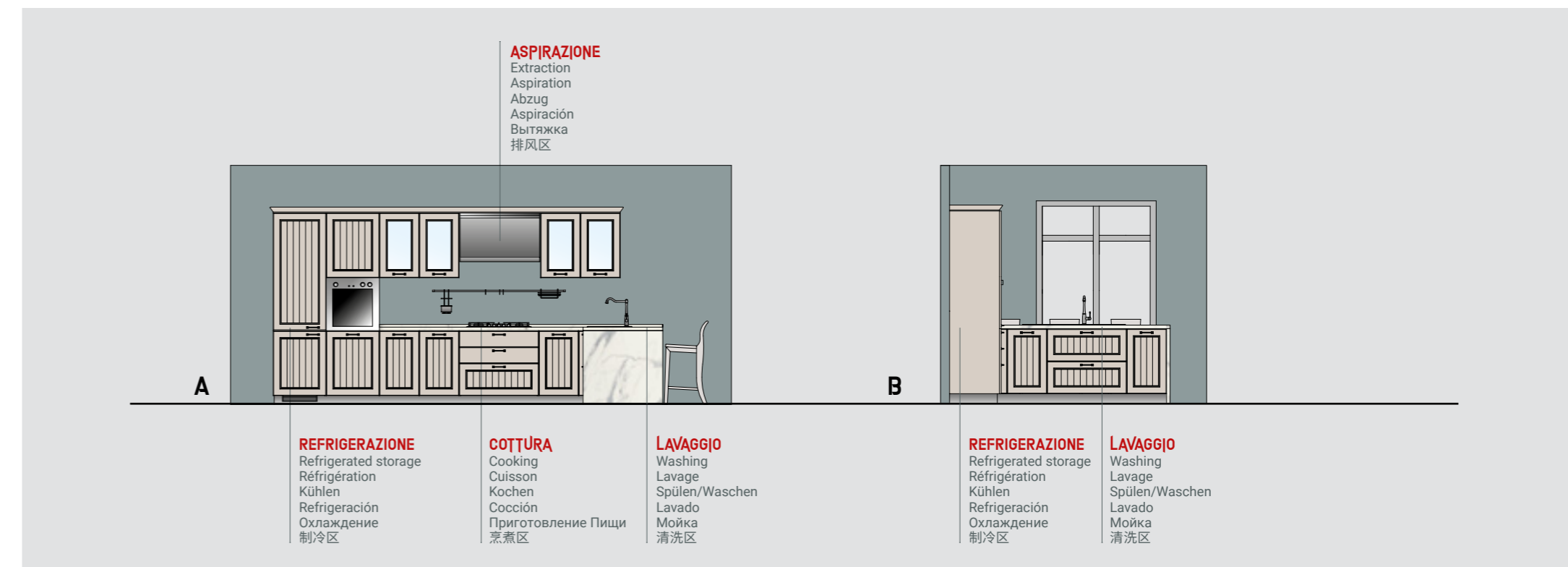
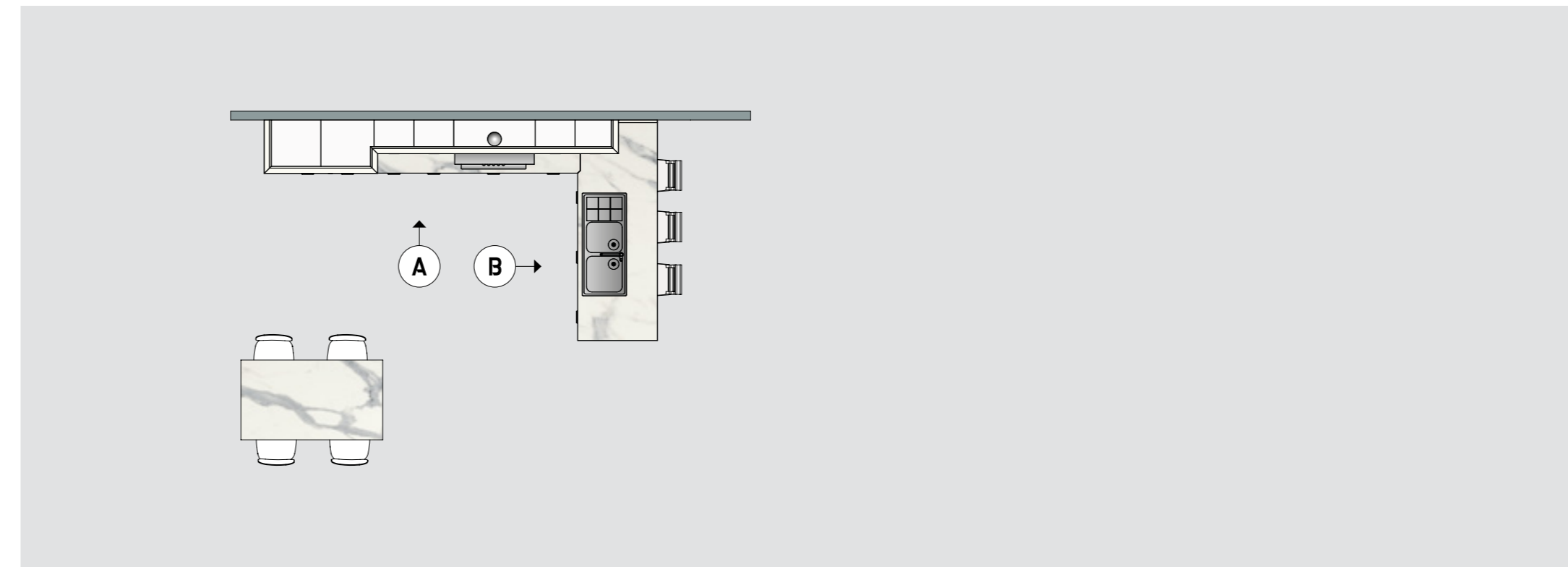



UNA PENISOLA PER UNA COMODA CUCINA

Maniglie in finitura cromata, pensili con vetro satinato, ante con doghe, cornici che segnano architettonicamente la composizione: un ambiente davvero essenziale ed elegante.



A PENINSULA FOR A COMFORTABLE KITCHEN
Chrome-finish handles, satin finish glass door wall units, slat doors, and cornices that distinguish the architecture of the composition: a truly striking and stylish setting.

UNE PÉNINSULE POUR UNE CUISINE PRATIQUE
Poignée en finition chromée, meubles hauts avec verre satiné, portes avec listels, corniches qui signent la composition sur le plan architectural : un espace véritablement essentiel et élégant.

EINE HALBINSEL GESTALTET DIE KÜCHE NOCH GEMÜTLICHER
Griffe in verchromtem Finish, Oberschrank mit Vitrinenfront, Fronten mit Rillen, architektonisch gelungene Umrahmung der Komposition: Ein essenzielles Ambiente absoluter Eleganz.

UNA PENÍNSULA PARA UNA COCINA CÓMODA
Tiradores en acabado cromado, muebles altos con cristal satinado, puertas con duelas, cornisas que marcan arquitectónicamente la composición: un ambiente realmente esencial y elegante.

ПОЛУОСТРОВ ДЛЯ УДОБНОЙ КУХНИ
Ручки с хромированной отделкой, навесные шкафы с сатинированным стеклом с шелкографией, дощатые створки, карнизы, воплощающие архитектурную составляющую композиции: действительно лаконичное и элегантное пространство.

一个半岛式的舒适厨房
镀铬把手, 抛光玻璃吊柜, 带板条的门板, 檐板共同构成具有建筑风格的组合: 打造简约优雅的环境。



Rilassante armonia compositiva per una cucina sobria dal punto di vista cromatico.
Scenografico ma comodo il banco colazione in laminato Statuario.



A relaxing and harmonious composition for a sober kitchen from a chromatic perspective. The Statuario laminate breakfast bench is scenic yet practical.

Harmonie de composition relaxante pour une cuisine sobre sur le plan des couleurs. Imposant mais pratique, ce plan petit déjeuner Stratifié Statuario.

Entspannende Harmonie einer chromatisch nüchternen Küche. Die Statuary Laminat-Frühstückstheke wirkt als Blickfang, ist aber auch äußerst bequem.

Relajante armonía compositiva para una cocina sobria desde el punto de vista cromático. Espectacular, pero cómodo el banco desayuno en laminado Statuario.

Умиротворяющая композиционная гармония для строгой с точки зрения цвета кухни. Эффектная и при этом удобная стойка для завтрака из ламината Statuario.

轻松和谐的组合, 打造色彩素雅的厨房。Statuario层压板早餐吧台如此的出众, 又如此的舒适。

IL RACCONTO DI UN'ELEGANTE TRADIZIONE

Grande qualità estetica e funzionalità. Tutto questo è il modello Family, pensato per chi ama vivere il design senza dimenticare il senso di familiarità dell'arredo cucina.



THE TALE OF AN ELEGANT TRADITION

Superior styling quality and functionality. The Family model is all this and more, having been designed for those who enjoy design without forgetting about the sense of familiarity in kitchen furniture.

LE RÉCIT D'UNE TRADITION ÉLÉGANTE

Grande qualité esthétique et fonctionnalité. Tout cela, c'est le modèle Family, conçu pour ceux qui aiment vivre le design mais sans oublier l'esprit de famille de l'ameublement de la cuisine.

DIE GESCHICHTE EINER ELEGANTEN TRADITION

Ausgezeichnete optische und funktionale Qualitäten. All dies gehört zum Modell Family und erfüllt die Erwartungen der Designfans, die nicht auf eine gemütliche Tischrunde in der Familie verzichten möchten.

EL RELATO DE UNA TRADICIÓN ELEGANTE

Gran calidad estética y funcionalidad. Todo esto es el modelo Family, diseñado para aquellos que prefieren vivir el diseño sin olvidar la sensación de familiaridad de los muebles de cocina.

ПОВЕСТВОВАНИЕ ОБ ЭЛЕГАНТНОЙ ТРАДИЦИОННОСТИ

Великолепное эстетическое и функциональное качество. Все это – модель Family, продуманная для ценителей дизайна и атмосферы домашнего уюта на кухне.

一个优雅而传统的故事

质量上乘也不失美观实用。所有这些都是 Family 系列的特点，专为那些喜欢匠心设计，又钟爱厨房家具的熟悉的人而打造。

1 Pensili con vetro
Glass door wall units
Meubles hauts avec verre
Oberschränke mit Vitrinenfronten
Muebles altos con cristal
Навесные шкафы со стеклом
玻璃吊柜

2 Cornice cappello
Cornice
Corniche tablette
Kranzleiste
Cornisa superior
Выступающий карниз
檐板

3 Anta a telaio
Frame door
Porte avec cadre
Rahmenfront
Puerta con bastidor
Створки с рамочным фасадом
框架门板



4 Maniglia finitura Bronzo invecchiato e acciaio
Aged steel and bronze-finish handle
Poignée finition Bronze patiné et acier
Griff in gealtertem Bronzefinish und Stahl
Tirador en acabado Bronce envejecido y acero
Ручка с отделкой Бронза состаренная и Сталь
做旧青铜饰面和钢制把手



5 Maniglia finitura acciaio
Steel finish handle
Poignée finition acier
Griff im Stahlfinish
Tirador en acabado acero
Ручка с отделкой Сталь
钢制饰面把手



6 Maniglia finitura acciaio
Steel finish handle
Poignée finition acier
Griff im Stahlfinish
Tirador en acabado acero
Ручка с отделкой Сталь
钢制饰面把手

01. ANTA TELAIO DECORATIVO
DECORATIVE MELAMINE FRAME DOOR
PORTE AVEC CADRE REVÊTEMENT DÉCORATIF EN MÉLAMINE
RAHMENFRONT AUS MELAMINHARZ
PUERTA CON BASTIDOR MELAMINA DECORATIVA
СТВОРКИ С РАМОЧНЫМ ФАСАДОМ С ДЕКОРАТИВНОЙ ОБЛИЦОВКОЙ
三聚氰胺饰面框架门板

LARICE NEVE
SNOW LARCH
MÉLÈZE NEIGE
LÂRCHÉ SCHNEE
ALERCE NIEVE
ЛИСТВЕННИЦА СНЕЖНАЯ
雪花落叶松木
SCAV 945

02. ANTA TELAIO DECORATIVO
DECORATIVE MELAMINE FRAME DOOR
PORTE AVEC CADRE REVÊTEMENT DÉCORATIF EN MÉLAMINE
RAHMENFRONT AUS MELAMINHARZ
PUERTA CON BASTIDOR MELAMINA DECORATIVA
СТВОРКИ С РАМОЧНЫМ ФАСАДОМ С ДЕКОРАТИВНОЙ ОБЛИЦОВКОЙ
三聚氰胺饰面框架门板

ROVERE AZTECO
AZTEC OAK
CHÈNE AZTÈQUE
EICHE AZTECO
ROBLE AZTECA
ДУБ АЦТЕКСКИЙ
AZTECO橡木
SCAV 946

03. ANTA TELAIO DECORATIVO
DECORATIVE MELAMINE FRAME DOOR
PORTE AVEC CADRE REVÊTEMENT DÉCORATIF EN MÉLAMINE
RAHMENFRONT AUS MELAMINHARZ
PUERTA CON BASTIDOR MELAMINA DECORATIVA
СТВОРКИ С РАМОЧНЫМ ФАСАДОМ С ДЕКОРАТИВНОЙ ОБЛИЦОВКОЙ
三聚氰胺饰面框架门板

LARICE NEVE
SNOW LARCH
MÉLÈZE NEIGE
LÂRCHÉ SCHNEE
ALERCE NIEVE
ЛИСТВЕННИЦА СНЕЖНАЯ
雪花落叶松木
SCAV 945



ANTA TELAIO DECORATIVO CON VETRO
GLASS DOOR WITH DECORATIVE MELAMINE FRAME
PORTE EN VERRE AVEC CADRE REVÊTEMENT DÉCORATIF EN MÉLAMINE
VITRINEFRONT AUS MELAMINHARZ
PUERTA CON BASTIDOR MELAMINA DECORATIVA CON CRISTAL
СТВОРКИ С РАМОЧНЫМ ФАСАДОМ С ДЕКОРАТИВНОЙ ОБЛИЦОВКОЙ СО СТЕКЛОМ
三聚氰胺饰面框架玻璃柜门板

LARICE NEVE
SNOW LARCH
MÉLÈZE NEIGE
LÂRCHÉ SCHNEE
ALERCE NIEVE
ЛИСТВЕННИЦА СНЕЖНАЯ
雪花落叶松木
SCAV 945

04. ANTA TELAIO DECORATIVO
DECORATIVE MELAMINE FRAME DOOR
PORTE AVEC CADRE REVÊTEMENT DÉCORATIF EN MÉLAMINE
RAHMENFRONT AUS MELAMINHARZ
PUERTA CON BASTIDOR MELAMINA DECORATIVA
СТВОРКИ С РАМОЧНЫМ ФАСАДОМ С ДЕКОРАТИВНОЙ ОБЛИЦОВКОЙ
三聚氰胺饰面框架门板

ROVERE AZTECO
AZTEC OAK
CHÈNE AZTÈQUE
EICHE AZTECO
ROBLE AZTECA
ДУБ АЦТЕКСКИЙ
AZTECO橡木
SCAV 946





MAPPA DELLE FUNZIONI

LIST OF FUNCTIONS
LISTE DES FONCTIONS
LISTE DER FUNKTIONEN
MAPA DE LAS FUNCIONES
ФУНКЦИОНАЛЬНАЯ СХЕМА
功能列表

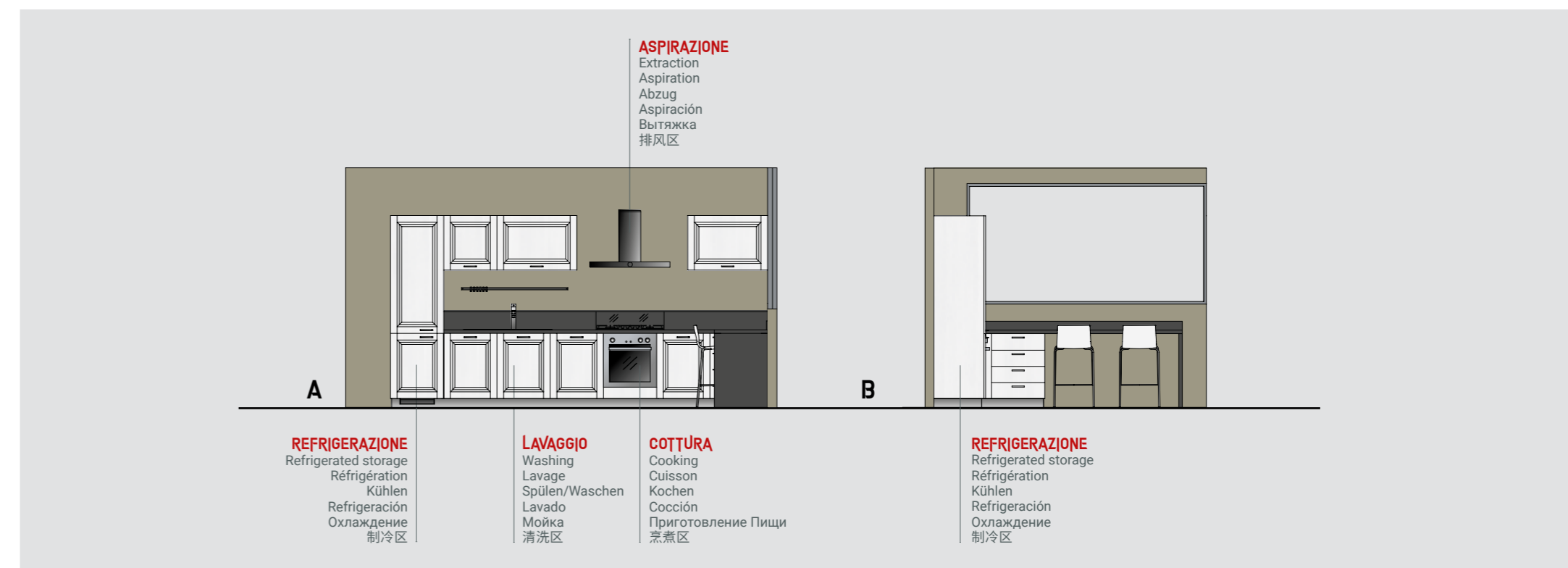
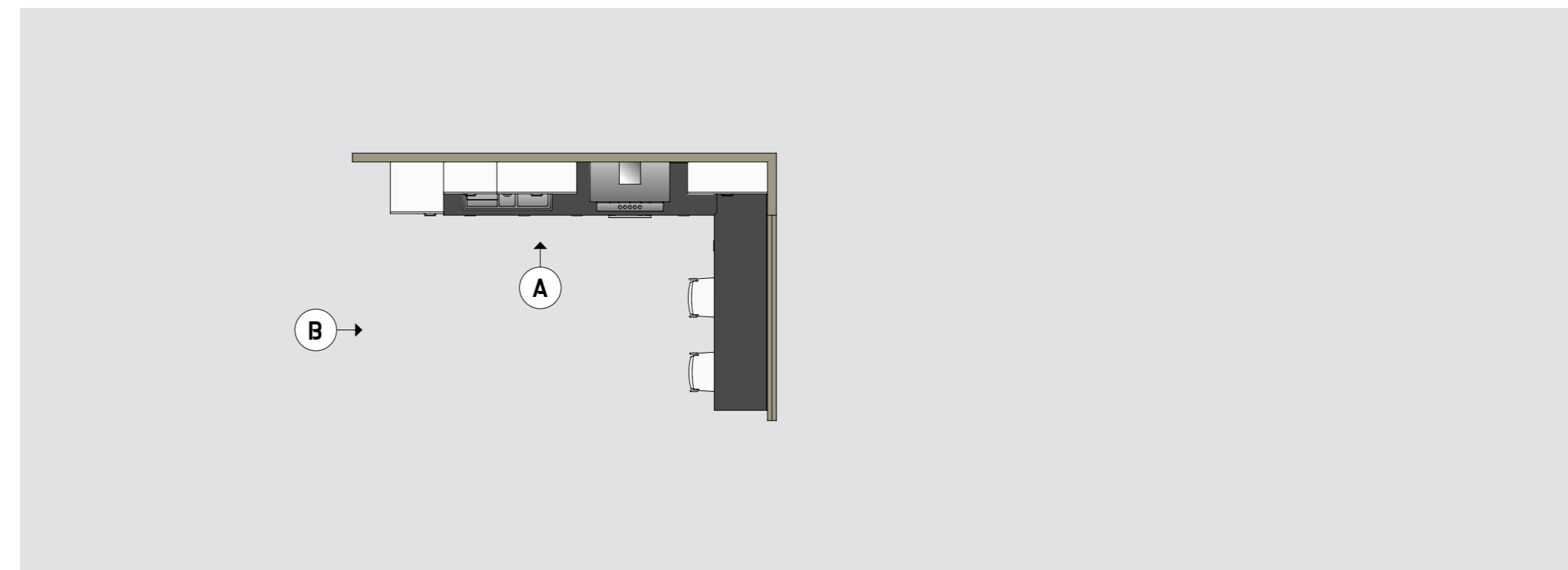



STILE UNICO E CONVIVIALE

La finitura decorativo Larice Neve veste basi, colonne e pensili. Molto utile lo schienale in vetro che protegge il materiale della schiena dal calore dei fuochi.

UNIQUE AND SOCIABLE STYLE

The Snow Larch finish adorns the base units, wall units and the tall units. The glass wall panel is extremely useful, in that it protects the material on the back panel from the heat emitted by the hob.

UN STYLE UNIQUE ET CONVIVIAL

La finition revêtement décoratif en mélaminé Méléze Neige habille les meubles bas, les colonnes et les meubles hauts. Très utile, la crédence en verre qui protège le matériau de l'arrière de la chaleur des feux.

EINZIGARTIGER UND GESELLIGER STIL

Das Melaminharz-Finish Lärche Schnee kleidet Unter-, Hoch- und Oberschränke. Sehr nützlich ist die Wandplatte aus Glas, die das Material des Wandpaneels vor der Hitze des Herds schützt.

ESTILO ÚNICO Y CONVIVAL

El acabado melamina decorativa Alerce Nieve viste muebles altos, bajos y columnas. Muy útil el panel posterior de cristal que protege el material del copete del calor de los fogones.

УНИКАЛЬНЫЙ СТИЛЬ И УЮТНАЯ АТМОСФЕРА

Декоративная облицовка Лиственница Снежная тумб, колонн и навесных шкафов. Очень полезный элемент композиции – стеновая панель из стекла, защищающая материал задней стенки от температурного воздействия конфорок.

独特而生动的风格

地柜、高柜和吊柜均采用雪花落叶松木三聚氰胺饰面。玻璃护墙板实用性极强，利于保护背板材料免受灶火热度的影响。



L'anta telaio dotata di bugna dona alla cucina un sapore tradizionale. La nuance bianca la reinterpreta in chiave più moderna. Un equilibrio di forme e colori in linea con le tendenze contemporanee.



The frame door fitted with a central panel lends this kitchen a traditional feel. The white hue reinterprets it with a modern twist. A balance of shapes and colours in keeping with contemporary trends.

La porte avec cadre avec panneau central apporte à la cuisine un esprit traditionnel. La nuance blanche la revisite dans un esprit plus moderne. Un équilibre de formes et de couleurs en accord avec les tendances contemporaines.

Die Rahmenfront mit Bossen verleiht der Küche einen traditionellen Geschmack. Die weiße Farbnuance wird moderner neu interpretiert. Eine Balance von Formen und Farben, die den aktuellen Trends entspricht.

La puerta con bastidor equipada con plafón biselado aporta un sabor tradicional a la cocina. El tono blanco la reinterpreta en clave más moderna. Un equilibrio de formas y colores en consonancia con las tendencias actuales.

Створка с рамочным фасадом и филёнкой дарит кухне толику традиционного стиля. Белый цвет интерпретирует кухню в более современном ключе. Равновесие форм и цветов соответствует современным трендам.

带有中心面板的框架门板为厨房增添了传统风味。白色以更现代的方式重新诠释它。该系列的形状和颜色的完美平衡符合当代潮流。





MAPPA DELLE FUNZIONI

LIST OF FUNCTIONS
LISTE DES FONCTIONS
LISTE DER FUNKTIONEN
MAPA DE LAS FUNCIONES
ФУНКЦИОНАЛЬНАЯ СХЕМА
功能列表

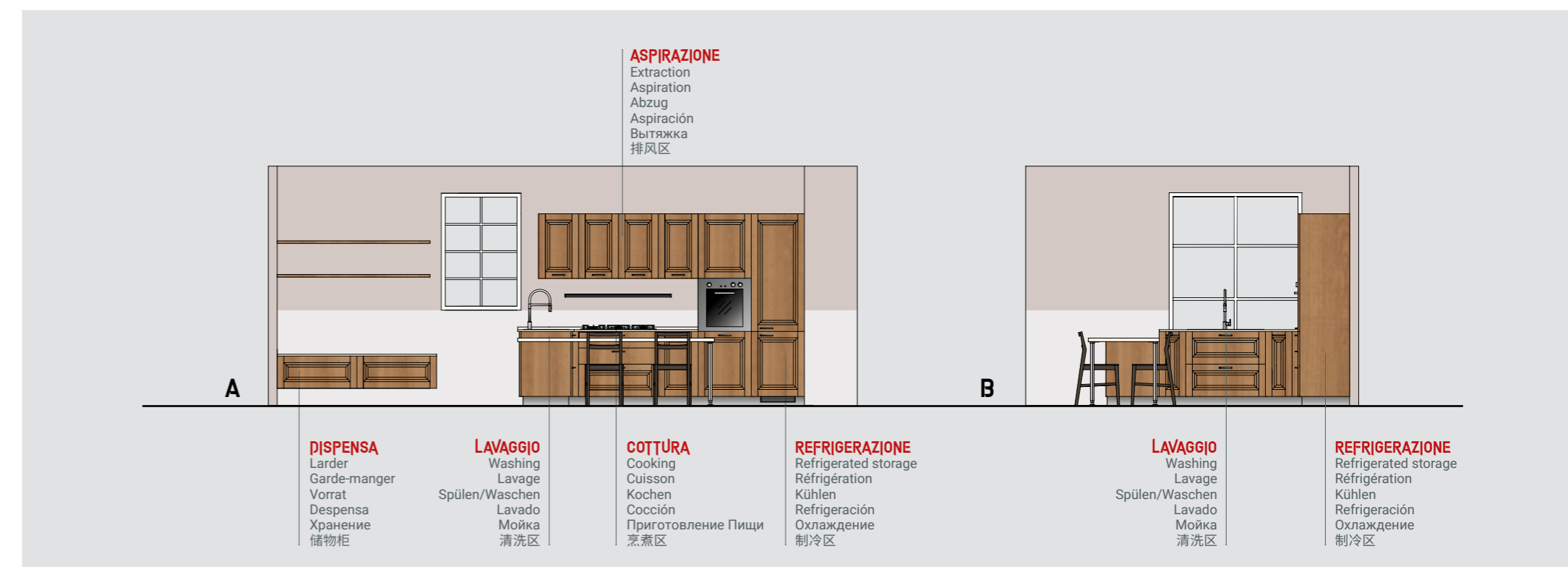
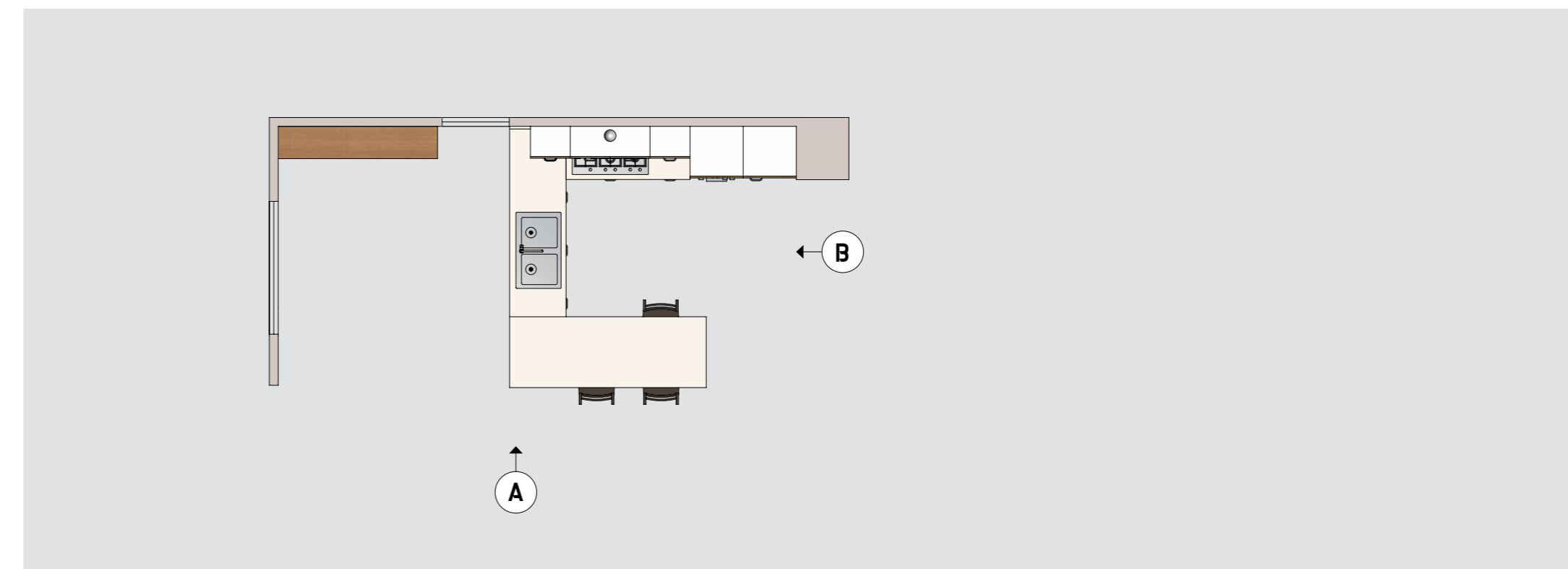



RAFFINATA CONVIVIALITÀ PER TE

Una cucina contemporanea che sa esaltare uno stile di vita moderno: ecco un perfetto piano tavolo (in laminato Azimut, sp.4 cm) – dotato di sostegno Slender – che delimita con gusto l'area operativa dell'open space.



SOPHISTICATED SOCIABILITY FOR ALL
A contemporary kitchen that is able to enhance a modern lifestyle: here is a perfect table top (in 4 cm thick Azimut laminate) – equipped with a Slender support - that tastefully marks off the operational area of the open-plan setting.

UNE CONVIVIALITÉ RAFFINÉE FAITE POUR VOUS
Une cuisine contemporaine qui sait mettre en valeur un style de vie moderne : voici un dessus de table parfait (Stratifié Azimut, ép.4 cm) – doté d'un support Slender – qui délimite avec goût la zone de travail open space.

RAFFINIERTE GESELLIGKEIT
Eine Küche, die einen modernen Lebensstil hervorhebt: Die perfekte Tischplatte (aus Azimut-Laminat mit einer Stärke von 4 cm) – wird mit der besonderen Slender-Stütze zum Emblem des Open Space.

SOFISTICADA CONVIVIALIDAD PARA TI
Una cocina contemporánea que sabe destacar un estilo de vida moderno: he aquí una perfecta encimera (en laminado Azimut, de 4 cm de espesor), con soporte Slender, que delimita con gusto la zona operativa del espacio abierto.

ИЗЫСКАННАЯ И УЮТНАЯ АТМОСФЕРА ДЛЯ ВАС
Современная кухня, умело подчеркивающая современный стиль жизни: свидетельством тому служит великолепные приставной стол (из ламината Azimut т.4 см) с опорой Slender, который со вкусом очерчивает рабочую зону этого открытого пространства.

为你凝聚生活的力量
一个现代化的厨房，提升了现代化的生活方式：这就是一个完美的餐桌台面（采用Azimut层压板，厚度为4cm）- 配备了 Slender 支撑架 - 可以将操作区域与开放空间完美分隔。

Il soggiorno coordinato alla cucina nel nuovo decorativo Rovere Azteco, assieme alle mensole (sp.3 cm), crea davvero un piacevole angolo living nella tua casa.

The living room that matches the kitchen in the new Aztec Oak decorative melamine, together with the shelves (3 cm thick), truly an enjoyable living room corner in your home.

Le séjour coordonné à la cuisine dans le nouveau revêtement décoratif en mélaminé Chêne Aztèque, accompagné des étagères (ép.3 cm), crée un coin salon agréable dans votre maison.

Das mit der Küche im neuen Melaminharz Eiche Azteco abgestimmte Wohnzimmer schafft zusammen mit den Borden (Stärke 3 cm) wirklich einen angenehmen Wohnbereich in Ihrem Zuhause.

La sala de estar a juego con la cocina en la nueva melamina decorativa Roble Azteca, junto con las repisas (de 3 cm de espesor), realmente crea un agradable rincón sala de estar en tu hogar.

Гостиная, сочетающаяся с кухней благодаря новой декоративной облицовке Дуб Ацтекский и полкам (т.3 см), создает приятное место для отдыха в вашем доме.

起居室与全新的Azteco橡木三聚氰胺饰面厨房珠联璧合，与搁板(厚度为3 cm)一起，为您的家居打造一个愉快的生活角落。





MAPPA DELLE FUNZIONI

LIST OF FUNCTIONS
LISTE DES FONCTIONS
LISTE DER FUNKTIONEN
MAPA DE LAS FUNCIONES
ФУНКЦИОНАЛЬНАЯ СХЕМА
功能列表

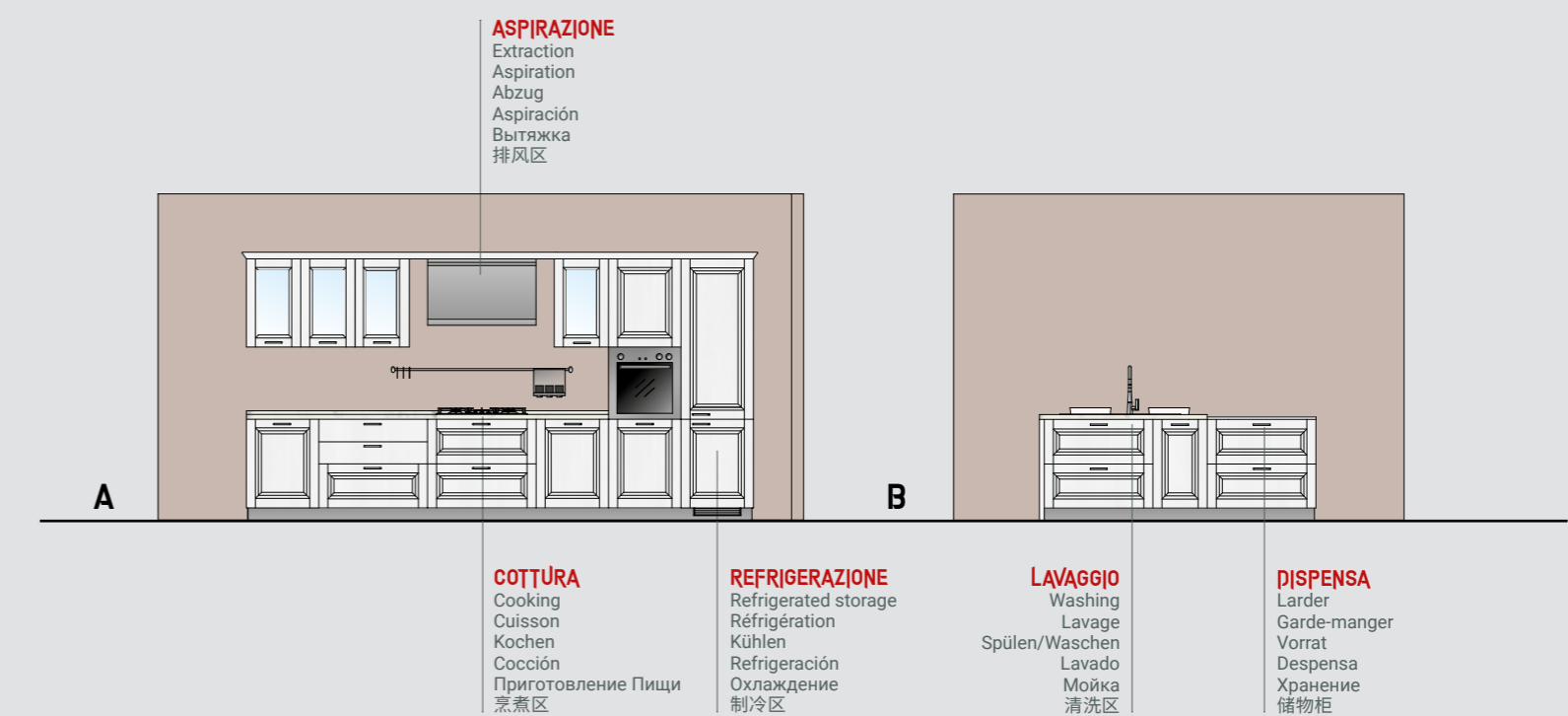
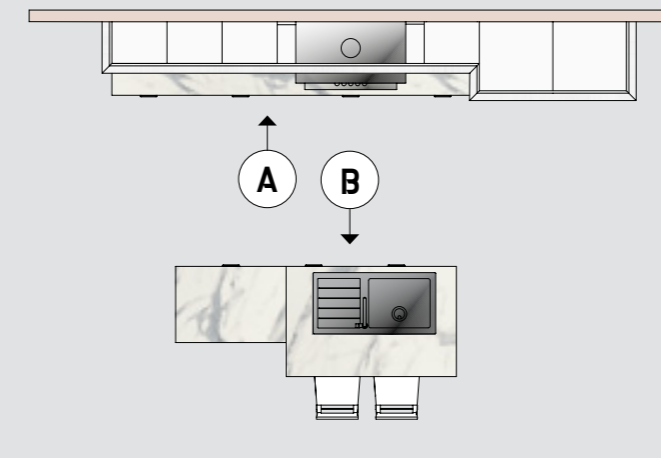



RAFFINATI GIOCHI DI VOLUMI

I pensili (h.73 cm) in decorativo Larice Neve con anta vetro donano leggerezza alla composizione per piacevoli contrasti di tendenza nell'accostamento di effetto legno e vetro.

REFINED GAMES OF VOLUMES

The Snow Larch decorative melamine wall units (H.73 cm) with glass door make the composition light and create delightful trendy contrasts in the combination of wood effect and glass.

JEUX DE VOLUMES RAFFINÉS

Les meubles hauts (h.73 cm) en revêtement décoratif en mélaminé Méléze Neige avec porte en verre apportent de la légèreté à la composition pour des contrastes tendance agréables dans l'association bois et verre à fort effet visuel.

RAFFINIERTE VOLUMENSPIELE

Die Oberschränke (H. 73 cm) aus Melaminharz Lärche Schnee mit Vitrinenfronten verleihen der Komposition Leichtigkeit für angenehme Trendkontraste in der Kombination von Holz und Glas.

SOFISTICADOS JUEGOS DE VOLÚMENES

Los muebles altos (de 73 cm de altura) en melamina decorativa Alerce Nieve con puerta de cristal aportan ligereza a la composición con agradables contrastes de tendencia en la combinación de efecto madera y cristal.

ИЗЫСКАННАЯ ИГРА ОБЪЕМОМ

Навесные шкафы (в. 73 см) с декоративной облицовкой Лиственница Снежная со стеклянными створками дарят композиции легкость и создают приятные трендовые контрасты в сочетании дерева и стекла.

精确的体积游戏

带有玻璃柜门板的雪花落叶松木三聚氰胺饰面吊柜(高73 cm)令厨房组合轻盈,木材和玻璃效果的搭配形成令人愉悦的对比。





Da notare il gioco di due spessori (2 e 4 cm) nel piano dell'isola. Il materiale utilizzato è il laminato Statuario che impreziosisce l'estetica di questa area multifunzione.

Notice the game of two different thicknesses (2 and 4 cm) in the island top. The material used is Statuario laminate which embellishes the styling of this multi-functional area.

Noter le jeu de deux épaisseurs (2 et 4 cm) dans le plan de l'îlot. Le matériau utilisé est le Stratifié Statuario qui rehausse l'esthétique de cet espace multifonctions.

Besonderer Augenmerk verdient das Spiel der beiden Stärken (2 und 4 cm) der Inselplatte. Das verwendete Material ist Statuario-Laminat, das die Ästhetik dieses multifunktionalen Bereichs unterstreicht.

Cabe destacar el juego de dos espesores (2 y 4 cm) en la encimera de la isla. El material utilizado es el laminado Statuario que adorna la estética de esta zona multifunción.

Следует отметить интересное сочетание двух типов толщины (2 и 4 см) столешницы острова. Для создания столешницы использовался ламинат Statuario, который дополнил стиль этой многофункциональной зоны.

中岛台面有两种厚度(分别为2 cm和4 cm)的变化, 引人注目。使用的材料是Statuario层压板, 着力于凸显这个多功能区域的美感。





MAPPA DELLE FUNZIONI

LIST OF FUNCTIONS
LISTE DES FONCTIONS
LISTE DER FUNKTIONEN
MAPA DE LAS FUNCIONES
ФУНКЦИОНАЛЬНАЯ СХЕМА
功能列表

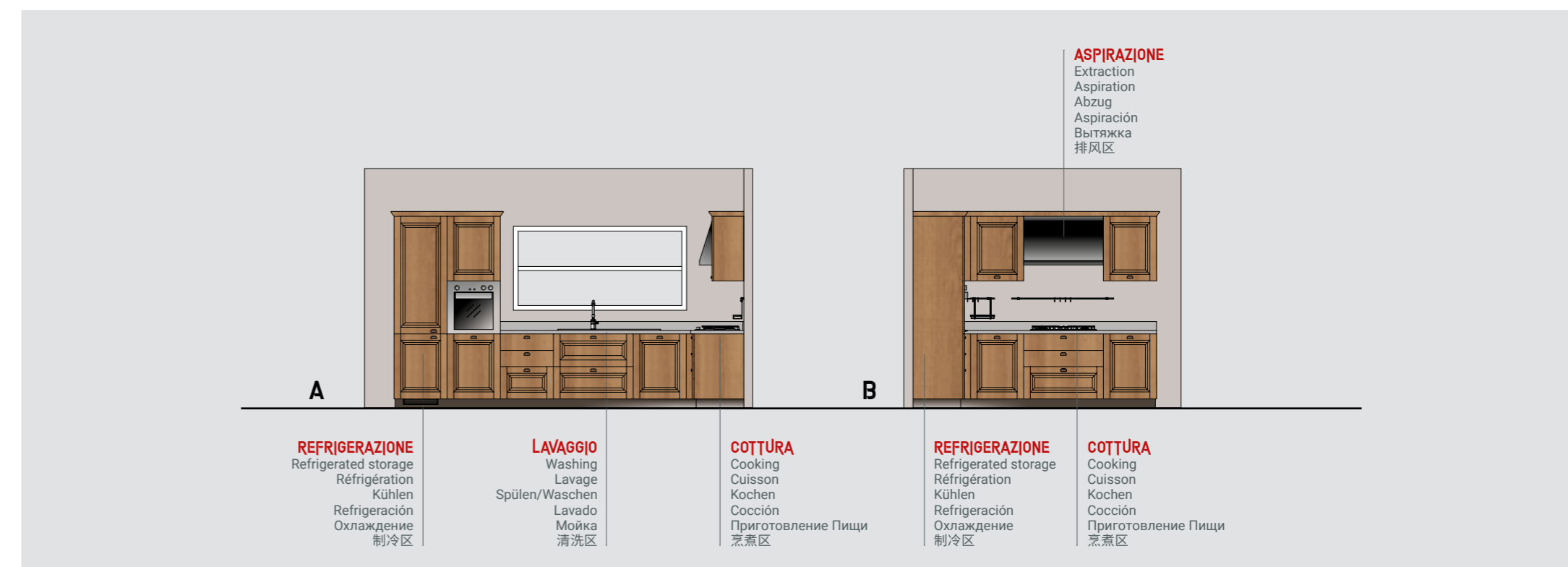
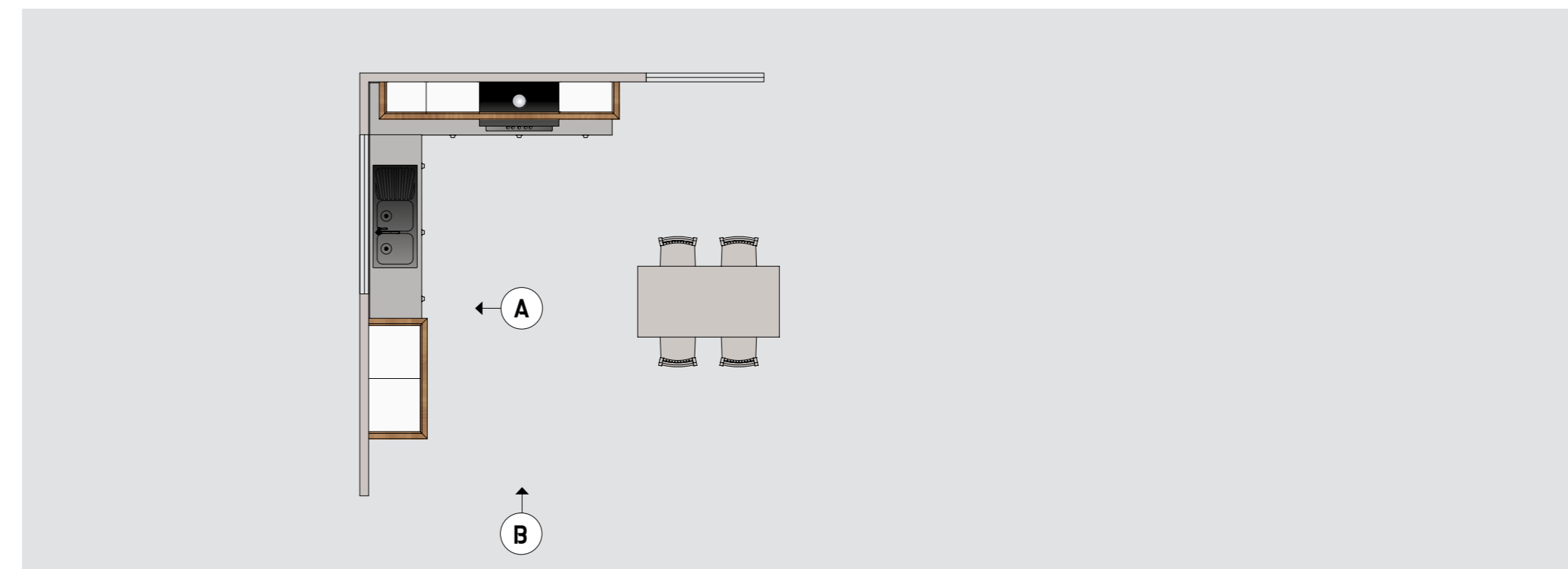



ISPIRAZIONE SENZA TEMPO

Design tradizionale e accattivante con il decorativo Rovere Azteco per questa Family, pensata per chi ama il classico, area di gusto potenziata dall'incontro di materiali e colori che esprimono personalità.

TIMELESS INSPIRATION

A traditional and captivating design with Aztec Oak decorative melamine for this Family composition, devised for those who love classic furniture, a look that is enhanced by the blend of materials and colours which express character.

INSPIRATION INTEMPORELLE

Design traditionnel et captivant avec le revêtement décoratif en mélaminé Chêne Aztèque pour cette cuisine Family, conçue pour tous ceux qui aiment le classique, espace de goût renforcé par la rencontre de matériaux et de couleurs qui expriment la personnalité.

ZEITLOSE INSPIRATION

Traditionelles und attraktives Design mit Melaminharz Eiche Azteco für diese Family-Küche im klassischen Stil, wo Materialien und Farben eine verstärkte Persönlichkeit zum Ausdruck bringen.

INSPIRACIÓN ATEMPORAL

Diseño tradicional y atractivo con la melamina decorativa Roble Azteca para esta Family, diseñada para quien prefiere lo clásico, con un aire realzado por la combinación de materiales y colores que expresan personalidad.

НЕПОДВЛАСТНОЕ ВРЕМЕНИ ВДОХНОВЕНИЕ
Привлекательный традиционный дизайн мебели с декоративной облицовкой Дуб Ацтекский для этой композиции Family, предназначенной для ценителей классики. Стиль композиции подчеркивает сочетание материалов и цветов, выражающих индивидуальность.

永恒灵感
传统而迷人的设计与Azteco橡木三聚氰胺饰面的结合，正是Family系列的独特韵味，专为喜欢古典的人而设计，通过材料和颜色的结合而增强风格，凸显个性。





Anche la scelta delle maniglie è una scelta di stile: qui vengono proposte in finitura Bronzo invecchiato, dalla linea morbida, pulita e raffinata.

The choice of handles is also one of style: in this configuration, they are in steel finish, with a soft, clean-cut and sophisticated silhouette.

Même le choix des poignées est un choix de style : elles sont proposées ici en finition acier, avec une ligne souple, nette et raffinée.

Auch bei der Wahl der Griffe wurde auf guten Stil Wert gelegt: Bei der Ausführung im Stahlfinish werden weiche, saubere und raffinierte Linien angeboten.

También la elección de los tiradores es una cuestión de estilo: aquí se proponen en acabado acero, con una línea suave, limpia y refinada.

Изысканные ручки мягкой лаконичной формы с отделкой Сталь дополняют стиль композиции.

即使是把手的选择也是一种风格选择:在这里它们采用古铜色表面处理,具有柔软、简洁而精致的线条。



CUCINA: ANTE, MANIGLIE E GOLE

KITCHEN: DOORS, HANDLES AND RECESSED GRIP PROFILES

CUISINE : PORTES, POIGNÉES ET GORGES

KÜCHE: FRONTEN, GRIFFE UND GRIFFLEISTEN

COCINA: PUERTAS, TIRADORES Y GOLAS

КУХНЯ: СТВОРКИ, РУЧКИ И ПАЗЫ

厨房: 门板, 把手和把手槽



Per disponibilità aggiornate dei colori di strutture e ante consultare il seguente QR Code. For up-to-date available door and structure colours, consult the following QR Code. Pour voir la disponibilité mise à jour des coloris de caissons et portes, consulter le QR code. Für die aktualisierte Verfügbarkeit der Farben von Korpusen und Fronten wird auf den folgenden QR Code verwiesen. Para ver la disponibilidad actualizada de los colores de estructuras y puertas, consulte el siguiente código QR. Для получения актуальной информации о наличии цветов и корпусов створок, воспользуйтесь этим QR-кодом. 想要获取有关门板柜体颜色的最新信息, 请扫描此处的二维码进行查询

STRUTTURA CUCINA
KITCHEN CABINET STRUCTURE . CAISSON
CUISINE . KÜCHEN-KORPUS . ESTRUCTURA
COCINA . КОРПУС КУХНИ . 厨房柜体

BIANCO
WHITE
BLANC
WEISS
BLANCO
БЕЛЫЙ
白色

SPESORE ANTA 1.8 CM

DOOR THICKNESS 1.8 CM . ÉPAISSEUR PORTE 1.8 CM . FRONTSTÄRKE 1.8 CM . ESPESOR PUERTA 1.8 CM . ТОЛЩИНА СТВОРКИ 1.8 CM . 门板厚度1.8 CM

ANTA PIANA LACCATO LUCIDO
GLOSSY LACQUERED PLAIN DOOR . PORTE
LISSE LAQUÉ BRILLANT . GLATTE FRONT
HOCHGLANZ LACKIERT . PUERTA LISA LACADA
BRILLO . СТВОРКИ С ПЛОСКИМ ФАСАДОМ С
ЛАКИРОВАННОЙ ГЛАНЦЕВОЙ ОТДЕЛКОЙ .
亮光烤漆平板门板

ANTA PIANA DECORATIVO
DECORATIVE MELAMINE PLAIN DOOR . PORTE
LISSE REVÊTEMENT DÉCORATIF EN MÉLAMINÉ
. GLATTE FRONT AUS MELAMINHARZ . PUERTA
LISA MELAMINA DECORATIVA . СТВОРКИ С
ПЛОСКИМ ФАСАДОМ С ДЕКОРАТИВНОЙ
ОБЛИЦОВКОЙ . 三聚氰胺饰面平板门板



SCAV 003
BIANCO
WHITE
BLANC
WEISS
BLANCO
БЕЛЫЙ
白色



SCAV 893
SABBIA
SAND
SABLE
SAND
ARENA
ПЕСОЧНЫЙ
沙色



SCAV 768
LARICE PASHA
PASHA LÄRCH
MÉLÈZE PASHA
LÄRCHÉ PASHA
ALERCE PASHA
ЛИСТВЕННИЦА PASHA
PASHA落叶松木



SCAV 944
EUCALIPTO TAJ
TAJ EUCALYPTUS
EUCALYPTUS TAJ
EUCALIPTO TAJ
ЭВКАЛИПТ TAJ
EUCALIPTO TAJ



SCAV 025
BIANCO EASY
EASY WHITE
BLANC EASY
WEISS EASY
BLANCO EASY
БЕЛЫЙ EASY
EASY白



SCAV 947
SABBIA EASY
EASY SAND
SABLE EASY
SAND EASY
ARENA EASY
ПЕСОЧНЫЙ EASY
EASY沙色

ANTA TELAIO ALLUMINIO CON VETRO
GLASS DOOR WITH ALUMINIUM FRAME . PORTE
AVEC CADRE EN ALUMINIUM AVEC VERRE .
GLASFRONT MIT ALUMINIUMRAHMEN . PUERTA
CON BASTIDOR DE ALUMINIO CON CRISTAL .
СТВОРКИ С АЛЮМИНИЕВОЙ РАМОЙ И
СТЕКЛОМ . 铝框玻璃柜门板



ZOCCOLI
PLINTHS . SOCLES . SOCKEL . ZÓCALOS . ЦОКОЛИ . 踢脚线



Zoccolo H.10/15 cm disponibile nelle finiture Bianco opaco, Nero opaco e Bronzo, in PVC rivestito Alluminio finitura Acciaio satinato e Alluminio "1000" righe. Plinth H.10/15 cm available in the following finishes: matt White, matt Black, in Aluminium covered PVC with Steel satin and "1000" streaks Aluminium finish. Socle H.10/15 cm disponible dans les finitions Blanc mat, Noir mat et Bronze, en PVC recouvert en Aluminium finition Acier satiné et Aluminium Mille raies. Sockel H.10/15 cm verfügbar in folgenden Finishes: Mattweiß, Mattschwarz und Bronze, aus mit Aluminium verkleidetem PVC in satiniertem Stahlfinish und Aluminium gestreift.

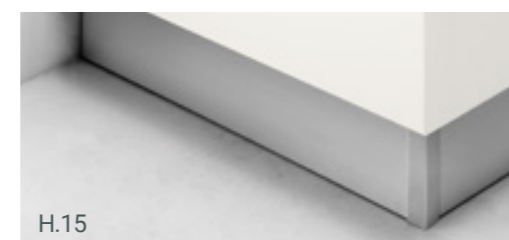

Zócalo H.10/15 cm disponible en los acabados Blanco mate, Negro mate y Bronce, de PVC revestido de Aluminio acabado Acero satinado y Aluminio "milrayas". Цокль в 10/15 см выполняется с отделкой Белый матовый, Черный матовый и Бронза, из ПВХ, облицованного алюминием с отделкой Сталь сатирированная и алюминием с рифленой отделкой "1000 righe". 10/15CM高踢脚线, 备有哑光白色, 哑光黑色和青铜色等, 采用外覆镜面钢饰面铝的PVC涂层和波纹铝

MANIGLIE URBAN URBAN HANDLES . POIGNÉES URBAN . GRIFFE URBAN . TIRADORES URBAN . РУЧКИ URBAN . URBAN 系列把手



Cod. 30401
Maniglia in alluminio finitura satinata integrata e della stessa larghezza dell'anta
Satin finish aluminium handle built into and of the same width as the door . Poignée en aluminium finition satinée, intégrée et de même largeur que la porte . Integrierter Griff aus Aluminium in satiniertem Finish in der gleichen Breite wie die Front . Tirador de aluminio integrado en acabado satinado y del mismo ancho que la puerta . Ручка из алюминия с сатирированной отделкой встроенная, длина соответствует ширине створки . 宽度与门板相同的嵌入式缎面铝制把手



Cod.30402
Maniglia in metallo finitura satinata a passo fisso
Fixed pitch satin finish metal handle . Poignée en métal finition satinée à pas fixe . Griff aus Metall in satiniertem Finish mit festem Abstand . Tirador de metal de paso fijo en acabado satinado . Ручка из металла с сатирированной отделкой с фиксированным шагом . 固定孔距的缎面金属把手



Cod. 30403
Maniglia in alluminio finitura cromata a passo fisso
Fixed pitch chrome-finish aluminium handle . Poignée en aluminium finition chromée à pas fixe . Griff aus Aluminium in verchromtem Finish mit festem Abstand . Tirador de aluminio de paso fijo en acabado cromado . Ручка из алюминия с хромированной отделкой с фиксированным шагом . 固定孔距的镀铬饰面铝制把手



Cod.30404
Maniglia in metallo finitura antracite spazzolato a passo fisso
Fixed pitch brushed anthracite finish metal handle . Poignée en métal finition anthracite brossée à pas fixe . Griff aus Metall mit gebürstetem Anthrazit-Finish mit festem Abstand . Tirador de metal de paso fijo en acabado Antracita cepillado . Ручка из металла с отделкой Антрацит брашированный с фиксированным шагом . 固定孔距的无烟煤色拉丝金属把手



Cod. 28318
Maniglia in metallo finitura Satinata a passo fisso
Fixed pitch satin finish metal handle . Poignée en métal finition satinée à pas fixe . Griff aus Metall in satiniertem Finish mit festem Abstand . Tirador de metal de paso fijo en acabado satinado . Ручка из металла с сатирированной отделкой с фиксированным шагом . 固定孔距的缎面金属把手



Cod. 28317
Maniglia in metallo finitura Bronzo a passo fisso
Fixed pitch bronze-finish metal handle . Poignée en métal finition Bronze à pas fixe . Griff aus Metall in Bronze Finish mit festem Abstand . Tirador de metal de paso fijo en acabado Bronce . Ручка из металла с отделкой Бронза с фиксированным шагом . 固定孔距的钢饰面金属把手

POMELLI URBAN MINIMAL (PER CASSETTI E CESTELLI)

URBAN MINIMAL KNOBS (FOR DRAWERS AND BASKETS) . POMMEAUX URBAN MINIMAL (POUR TIROIRS ET PANIERS) . KNÖPFE MINIMAL (FÜR SCHUBLADEN UND AUSZÜGE) . POMOS URBAN MINIMAL (PARA CAJONES Y CESTOS) . РУЧКИ URBAN MINIMAL (ДЛЯ ЯЩИКОВ И КОРЗИН) . URBAN MINIMAL 系列把手 (适用于抽屉和拉篮)



Cod.30701
Pomello a leva incassata in Metallo finitura Bianco
White finish Metal knob with recessed lever . Pommeau à levier incorporé en métal finition Blanc . Ziehgriff aus Metall mit Finish Weiß . Pomo de palanca integrada de Metal en acabado Blanco . Встроенная ручка-рычаг из металла с отделкой Белый . 白色金属嵌入杠杆式把手



Cod.30704
Pomello a leva incassata in Metallo finitura Bronzo
Bronze finish Metal knob with recessed lever . Pommeau à levier incorporé en métal finition Bronze . Ziehgriff aus Metall mit Finish Bronze . Pomo de palanca integrada de Metal en acabado Bronce . Встроенная круглая ручка-рычаг из металла с отделкой Бронза . 青铜饰面金属嵌入杠杆式球形把手



Cod.30703
Pomello a leva incassata in Metallo finitura Grigio
Grey finish Metal knob with recessed lever . Pommeau à levier incorporé en métal finition Gris . Ziehgriff aus Metall mit Finish Grau . Pomo de palanca integrada de Metal en acabado Gris . Встроенная ручка-рычаг из металла с отделкой Серый . 灰色金属嵌入杠杆式把手

GOLE URBAN MINIMAL

URBAN MINIMAL RECESSED GRIP PROFILES . GORGES URBAN MINIMAL . GRIFFMULDE URBAN MINIMAL . GOLAS URBAN MINIMAL . ПАЗЫ URBAN MINIMAL . URBAN MINIMAL 系列把手槽



Gola in Alluminio verniciato Bianco opaco
Matt white painted Aluminium recessed grip profile . Gorge en aluminium peint Blanc mat . Griffmulde aus Aluminium in Weiß lackiert . Gola en Aluminio pintado Blanco mate . Паз из алюминия, окрашенного в цвет Белый матовый . 哑光白色烤漆铝制把手槽。



Gola in Alluminio finitura Argento
Silver finish Aluminium recessed grip profile . Gorge en aluminium finition Argent . Griffmulde aus Aluminium in Silberfinish . Gola en aluminio en acabado Plata . Паз из алюминия с отделкой Серебро . 银色铝制把手槽。



Gola in Alluminio anodizzato Nero opaco
Matt Black anodised aluminium recessed grip profile . Gorge en aluminium anodisé Noir mat . Griffmulde aus eloxiertem Aluminium Schwarz matt . Gola en Aluminio anodizado Negro mate . Паз из анодированного алюминия цвета Черный матовый . 哑光黑色阳极氧化铝把手槽。



Gola in Alluminio anodizzato Bronzo
Bronze anodised aluminium recessed grip profile . Gorge en aluminium anodisé Bronze . Griffmulde aus eloxiertem Bronze matt . Gola en Aluminio anodizado Bronce mate . Паз из анодированного алюминия цвета Бронза . 青铜阳极氧化铝把手槽。

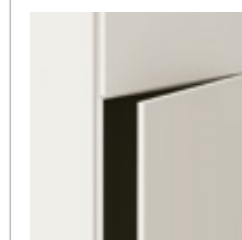

Particolare profilo alluminio con presa verticale
Detail of aluminium profile with vertical grip . Détail profil aluminium avec prise verticale . Besondere Aluminiumprofil mit senkrechter Griffmulde . Detalle del perfil de aluminio con agarre vertical . Фрагмент крупным планом алюминиевого профиля с вертикальным захватом . 带垂直把手的铝制侧面轮廓部件。

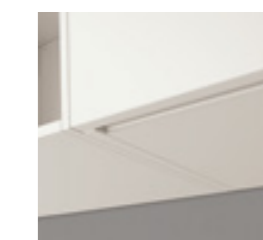

Fondo sagomato per pensili
Shaped wall unit bottom . Fond façonné pour meubles hauts . Geformter Boden für Oberschränke . Fondo moldurado para muebles altos . Профилированное дно для навесных шкафов . 吊柜造型底板。



Per disponibilità aggiornate dei colori di strutture e ante consultare il seguente QR Code. For up-to-date available door and structure colours, consult the following QR Code. Pour voir la disponibilité mise à jour des coloris de caissons et portes, consultez le QR code. Für die aktualisierte Verfügbarkeit der Farben von Korpusen und Fronten wird auf den folgenden QR Code verwiesen. Para ver la disponibilidad actualizada de los colores de estructuras y puertas, consulte el siguiente código QR. Для получения актуальной информации о наличии цветов и корпусов створок, воспользуйтесь этим QR-кодом. 想要获取有关门板和柜体颜色的最新信息, 请扫描此处的二维码进行查询



Per disponibilità aggiornate dei colori di strutture e ante consultare il seguente QR Code. For up-to-date available door and structure colours, consult the following QR Code. Pour voir la disponibilité mise à jour des coloris de caissons et portes, consultez le QR code. Für die aktualisierte Verfügbarkeit der Farben von Korpusen und Fronten wird auf den folgenden QR Code verwiesen. Para ver la disponibilidad actualizada de los colores de estructuras y puertas, consulte el siguiente código QR. Для получения актуальной информации о наличии цветов и корпусов створок, воспользуйтесь этим QR-кодом. 想要获取有关门板和柜体颜色的最新信息, 请扫描此处的二维码进行查询

SPESORE ANTA 1.9 CM

DOOR THICKNESS 1.9 CM . ÉPAISSEUR PORTE 1.9 CM . FRONTSTÄRKE 1.9 CM . ESPESOR PUERTA 1.9 CM . ТОЛЩИНА СТВОРКИ 1.9 CM . 门板厚度1.9 CM

ANTA TELAIO LACCATO OPACO

MATT LACQUERED FRAME DOOR . PORTE AVEC CADRE LAQUÉ MAT . RAHMENFRONT MATT LACKIERT . PUERTA CON BASTIDOR LACADO MATE . СТВОРКИ С РАМОЧНЫМ ФАСАДОМ С ЛАКИРОВАННОЙ МАТОВОЙ ОТДЕЛКОЙ . 哑光烤漆框架门板

ANTA TELAIO DOGATO LACCATO OPACO

MATT LACQUERED SLAT FRAME DOOR . PORTE À LISTELS AVEC CADRE LAQUÉ MAT . RAHMENFRONT MATT LACKIERT MIT RILLEN . PUERTA CON BASTIDOR CON DUELAS LACADO MATE . СТВОРКИ С РАМОЧНЫМ ФАСАДОМ ДОЩАТЫЕ С ЛАКИРОВАННОЙ МАТОВОЙ ОТДЕЛКОЙ . 带板条的哑光烤漆框架门板

ANTA TELAIO LACCATO OPACO CON VETRO

GLASS DOOR WITH MATT LACQUERED FRAME . PORTE EN VERRE AVEC CADRE LAQUÉ MAT . RAHMENFRONT MATT LACKIERT MIT VITRINENFRONT . PUERTA CON BASTIDOR LACADO MATE CON CRISTAL . СТВОРКИ С РАМОЧНЫМ ФАСАДОМ С ЛАКИРОВАННОЙ МАТОВОЙ ОТДЕЛКОЙ СО СТЕКЛОМ . 哑光烤漆框架玻璃柜门板



SCAV 001 BIANCO WHITE BLANC WEISS BLANCO БЕЛЫЙ 白色	SCAV 893 SABBIA SAND SABLE SAND ARENA ПЕСОЧНЫЙ 沙色	SCAV 001 BIANCO WHITE BLANC WEISS BLANCO БЕЛЫЙ 白色	SCAV 893 SABBIA SAND SABLE SAND ARENA ПЕСОЧНЫЙ 沙色	SCAV 001 BIANCO WHITE BLANC WEISS BLANCO БЕЛЫЙ 白色	SCAV 893 SABBIA SAND SABLE SAND ARENA ПЕСОЧНЫЙ 沙色
---	---	---	---	---	---

MANIGLIE COLONY . COLONY HANDLES . POIGNÉES COLONY . GRIFFE COLONY . TIRADORES COLONY . РУЧКИ COLONY . COLONY 系列把手



Cod.30501 Maniglia in metallo finitura cromata a passo fisso Fixed pitch chrome-finish metal handle . Poignée en métal finition chromée à pas fixe . Metallgriff mit verchromtem Finish und festem Abstand . Tirador de metal de paso fijo en acabado cromado . Ручка из металла с хромированной отделкой с фиксированным шагом . 固定孔距的镀铬饰面金属把手	Cod.30502 Maniglia in metallo finitura cromata a passo fisso Fixed pitch chrome-finish metal handle . Poignée en métal finition chromée à pas fixe . Metallgriff mit verchromtem Finish und festem Abstand . Tirador de metal de paso fijo en acabado cromado . Ручка из металла с отделкой Сталь с фиксированным шагом . 固定孔距的镀铬饰面金属把手
Cod.32002 Maniglia in metallo finitura acciaio a passo fisso Fixed pitch steel finish metal handle . Poignée en métal finition acier à pas fixe . Griff aus Metall in Stahl-Finish mit festem Abstand . Tirador de metal de paso fijo en acabado acero . Ручка из металла с отделкой Сталь с фиксированным шагом . 固定孔距的钢饰面金属把手	Cod.30503 Maniglia in metallo finitura acciaio a passo fisso Fixed pitch steel finish metal handle . Poignée en métal finition acier à pas fixe . Griff aus Metall in Stahl-Finish mit festem Abstand . Tirador de metal de paso fijo en acabado acero . Ручка из металла с отделкой Сталь с фиксированным шагом . 固定孔距的钢饰面金属把手
Cod.32004 Maniglia in metallo finitura Bronzo invecchiato a passo fisso Fixed pitch steel finish metal handle . Poignée en métal finition acier à pas fixe . Griff aus Metall in Stahl-Finish mit festem Abstand . Tirador de metal de paso fijo en acabado acero . Ручка из металла с отделкой Сталь с фиксированным шагом . 固定孔距的钢饰面金属把手	

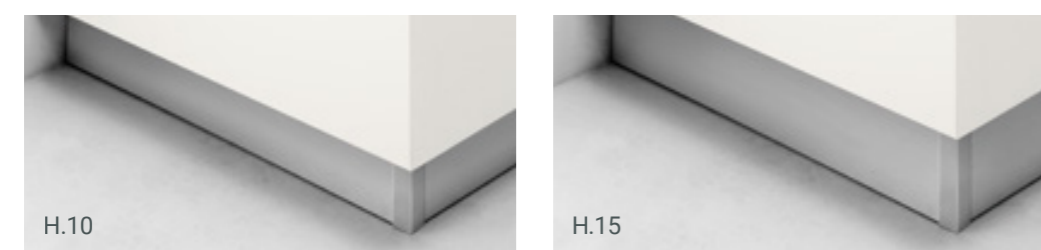

Zoccolo H.10/15 cm disponibile nelle finiture Bianco opaco, Nero opaco e Bronzo, in PVC rivestito Alluminio finitura Acciaio satinato e Alluminio '1000' righe. Plinth H.10/15 cm available in the following finishes: matt White, matt Black, in Aluminium covered PVC with Steel satin and '1000' streaks Aluminium finish. Sockel H.10/15 cm disponible dans les finitions Blanc mat, Noir mat et Bronze, en PVC recouvert en Aluminium finition Acier satiné et Aluminium Mille raies . Sockel H.10/15 cm verfügbar in folgenden Finishes: Mattweiß, Mattschwarz und Bronze, aus mit Aluminium verkleidetem PVC in satiniertem Stahlfinish und Aluminium gestreift. Zócalo H.10/15 cm disponible en los acabados Blanco mate, Negro mate y Bronce, de PVC revestido de Aluminio acabado Acero satinado y Aluminio 'milrayas'. Цоколь в 10/15 см выполняется с отделкой Белый матовый, Черный матовый и Бронза, из ПВХ, облицованного алюминием с отделкой Сталь сатинованная и алюминий с рифленой отделкой '1000 righe'. 10/15CM高脚脚线, 备有哑光白色, 哑光黑色和青铜色等, 采用外覆缎面钢饰面铝的PVC涂层和波纹铝

SPESORE ANTA 2.2 CM

DOOR THICKNESS 2.2 CM . ÉPAISSEUR PORTE 2.2 CM . FRONTSTÄRKE 2.2 CM . ESPESOR PUERTA 2.2 CM . ТОЛЩИНА СТВОРКИ 2.2 CM . 门板厚度2.2CM

ANTA TELAIO DECORATIVO

DECORATIVE MELAMINE FRAME DOOR . PORTE AVEC CADRE REVÊTEMENT DÉCORATIF EN MÉLAMINÉ . RAHMENFRONT MELAMINHARZ . PUERTA CON BASTIDOR MELAMINA DECORATIVA . СТВОРКА С РАМОЧНЫМ ФАСАДОМ С ДЕКОРАТИВНОЙ ОБЛИЦОВКОЙ . 三聚氰胺饰面框架门板

ANTA TELAIO DECORATIVO CON VETRO

GLASS DOOR WITH DECORATIVE MELAMINE FRAME . PORTE EN VERRE AVEC CADRE REVÊTEMENT DÉCORATIF EN MÉLAMINÉ . RAHMENFRONT MELAMINHARZ MIT VITRINENFRONT . PUERTA CON BASTIDOR MELAMINA DECORATIVA CON CRISTAL . СТВОРКИ С РАМОЧНЫМ ФАСАДОМ С ДЕКОРАТИВНОЙ ОБЛИЦОВКОЙ СО СТЕКЛОМ . 三聚氰胺饰面框架玻璃柜门板



SCAV 946 ROVERE AZTECO AZTEC OAK CHÊNE AZTÈQUE EICHE AZTECO ROBLE AZTECA ДУБ АЦТЕКСКИЙ AZTECO橡木	SCAV 945 LARICE NEVE SNOW LARCH MÉLÈZE NEIGE LÂRCHÉ SCHNEE ALERCE NIEVE ЛИСТВЕННИЦА СНЕЖНАЯ 雪花落叶松木	SCAV 946 ROVERE AZTECO AZTEC OAK CHÊNE AZTÈQUE EICHE AZTECO ROBLE AZTECA ДУБ АЦТЕКСКИЙ AZTECO橡木	SCAV 945 LARICE NEVE SNOW LARCH MÉLÈZE NEIGE LÂRCHÉ SCHNEE ALERCE NIEVE ЛИСТВЕННИЦА СНЕЖНАЯ 雪花落叶松木
---	--	---	--

MANIGLIE FAMILY . FAMILY HANDLES . POIGNÉES FAMILY . GRIFFE FAMILY . TIRADORES FAMILY . РУЧКИ FAMILY . FAMILY 系列把手

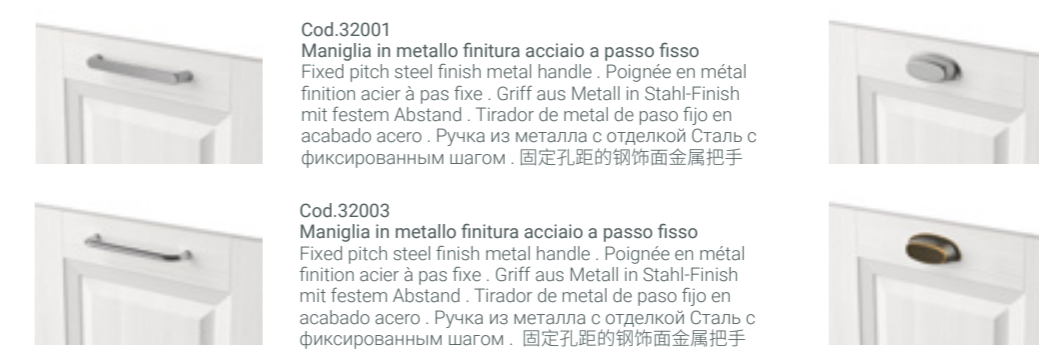

Cod.32001 Maniglia in metallo finitura acciaio a passo fisso Fixed pitch steel finish metal handle . Poignée en métal finition acier à pas fixe . Griff aus Metall in Stahl-Finish mit festem Abstand . Tirador de metal de paso fijo en acabado acero . Ручка из металла с отделкой Сталь с фиксированным шагом . 固定孔距的钢饰面金属把手	Cod.32002 Maniglia in metallo finitura acciaio a passo fisso Fixed pitch steel finish metal handle . Poignée en métal finition acier à pas fixe . Griff aus Metall in Stahl-Finish mit festem Abstand . Tirador de metal de paso fijo en acabado acero . Ручка из металла с отделкой Сталь с фиксированным шагом . 固定孔距的钢饰面金属把手
Cod.32003 Maniglia in metallo finitura acciaio a passo fisso Fixed pitch steel finish metal handle . Poignée en métal finition acier à pas fixe . Griff aus Metall in Stahl-Finish mit festem Abstand . Tirador de metal de paso fijo en acabado acero . Ручка из металла с отделкой Сталь с фиксированным шагом . 固定孔距的钢饰面金属把手	Cod.32004 Maniglia in metallo finitura Bronzo invecchiato a passo fisso Fixed pitch aged metal bronze-finish handle . Poignée en métal finition Bronze patiné à pas fixe . Metallgriff in gealtertem Bronzefinish mit festem Abstand . Tirador de metal de paso fijo en acabado Bronce envejecido . Ручка из металла с отделкой Бронза состаренная, фиксированный шаг . 固定孔距做旧青铜饰面金属把手



Zoccolo H.10/15 cm disponibile nelle finiture Bianco opaco, Nero opaco e Bronzo, in PVC rivestito Alluminio finitura Acciaio satinato e Alluminio '1000' righe. Plinth H.10/15 cm available in the following finishes: matt White, matt Black, in Aluminium covered PVC with Steel satin and '1000' streaks Aluminium finish. Sockel H.10/15 cm disponible dans les finitions Blanc mat, Noir mat et Bronze, en PVC recouvert en Aluminium finition Acier satiné et Aluminium Mille raies . Sockel H.10/15 cm verfügbar in folgenden Finishes: Mattweiß, Mattschwarz und Bronze, aus mit Aluminium verkleidetem PVC in satiniertem Stahlfinish und Aluminium gestreift. Zócalo H.10/15 cm disponible en los acabados Blanco mate, Negro mate y Bronce, de PVC revestido de Aluminio acabado Acero satinado y Aluminio 'milrayas'. Цоколь в 10/15 см выполняется с отделкой Белый матовый, Черный матовый и Бронза, из ПВХ, облицованного алюминием с отделкой Сталь сатинованная и алюминий с рифленой отделкой '1000 righe'. 10/15CM高脚脚线, 备有哑光白色, 哑光黑色和青铜色等, 采用外覆缎面钢饰面铝的PVC涂层和波纹铝



PENSILI A GIORNO SP.12/18 MM
Disponibili in diverse dimensioni e nei seguenti materiali: Laccato, Laccato effetto metallo, Decorativo e Impiallacciato.

12/18 mm thick OPEN-FRONTED WALL UNITS
Available in several sizes and in the following materials: Lacquered, metal effect lacquered, decorative melamine and veneered.
MEUBLES HAUTS OUVERTS ép.12/18 mm
Disponibles en plusieurs dimensions et dans les

matériaux suivants : laqué, laqué effet métal, revêtement décoratif en mélaminé et plaqué.
OFFENE OBERSCHRÄNKE St.12/18 mm
Erhältlich in verschiedenen Größen und in folgenden Materialien: Lackiert, Metalloptik lackiert, Melaminharz und furniert.

MUEBLES ALTOS ABIERTOS esp.12/18 mm
Disponibles en varios tamaños y en los siguientes materiales: lacado, lacado efecto metal, melamina decorativa y enchapado.
ОТКРЫТЫЕ НАВЕСНЫЕ ШКАФЫ т.12/18 мм
Представлены в разных размерах и из

следующих материалов: с лакированной отделкой, с лакированной отделкой с эффектом металла, с декоративной облицовкой и отделкой шпоном.
开放式吊柜 厚度为 12/18mm
有不同尺寸和以下材料可供选择: 烤漆, 金属效果烤漆, 三聚氰胺饰面, 实木贴皮

Modularità . Modularity . Modularität . Modulbauweise . Modularidad . Модульность . 模块

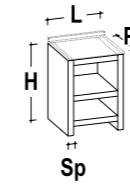

Note / Notes / Notes / Anmerkungen / Notas / Примечания / 注释
H Altezza / Height / Hauteur / Höhe / Altura / Высота / 高度
L Larghezza / Width / Largeur / Breite / Ancho / Ширина / 宽度
P Profondità / Depth / Profondeur / Tiefe / Profundidad / Глубина / 深度
Sp Spessore / Thickness / Épaisseur / Stärke / Espesor / Толщина / 厚度

N.B. / NB. / N.B. / NB. / NOTA. / ПРИМ. / 注:
 La profondità e l'altezza indicate sono riferite al fianco dell'elemento
 The depth and height specified refer to the side panel of the element
 La profondeur et la hauteur indiquées se réfèrent au côté de l'élément
 Die Angaben zu Tiefe und Höhe beziehen sich auf das Seitenpaneel des Elements
 La profundidad y la altura indicadas se refieren al costado del elemento
 Указанные высота и глубина относятся к боковой панели элемента
 标示的深度和高度为侧板的深度和高度

- * Disponibile anche con anta vetro
- * Also available with glass door
- * Également disponible avec porte en verre
- * Auch verfügbar mit Glasfront
- * Disponible también con puerta de cristal
- * Возможен вариант исполнения со стеклянной створкой
- * 可用玻璃柜门

PENSILI - SCOLAPIATTI - CAPPE
 WALL UNITS - DRAINER UNITS - HOODS
 MEUBLES HAUTS - EGOUTTOIRS - HOTTES
 OBERSCHRÄNKE - ABTROPFSCHRÄNKE - DUNSTABZUGSHAUBEN
 MUEBLES ALTOS - ESCURREPLATOS - CAMPANAS
 НАВЕСНЫЕ ШКАФЫ - СУШИЛКИ ДЛЯ ПОСУДЫ - ВЫТЯЖКИ
 吊柜-排水装置-抽油烟机

PENSILI - SCOLAPIATTI - CAPPE
 WALL UNITS - DRAINER UNITS - HOODS
 MEUBLES HAUTS - EGOUTTOIRS - HOTTES
 OBERSCHRÄNKE - ABTROPFSCHRÄNKE - DUNSTABZUGSHAUBEN
 MUEBLES ALTOS - ESCURREPLATOS - CAMPANAS
 НАВЕСНЫЕ ШКАФЫ - СУШИЛКИ ДЛЯ ПОСУДЫ - ВЫТЯЖКИ
 吊柜-排水装置-抽油烟机

SOPRA PENSILI/ARMADI
 WALL/LARDER UNIT TOP BOXES
 ÉLÉMENT À POSER SUR HAUTS/ARMOIRES
 AUFSETZE FÜR SCHRÄNKE/OBERSCHRÄNKE
 ELEMENTOS SOBRE MUEBLES ALTOS/ARMARIOS
 АНТРЕСОЛИ НАВЕСНЫХ ШКАФОВ/ВЫСОКИХ ШКАФОВ
 吊柜/储物柜顶柜

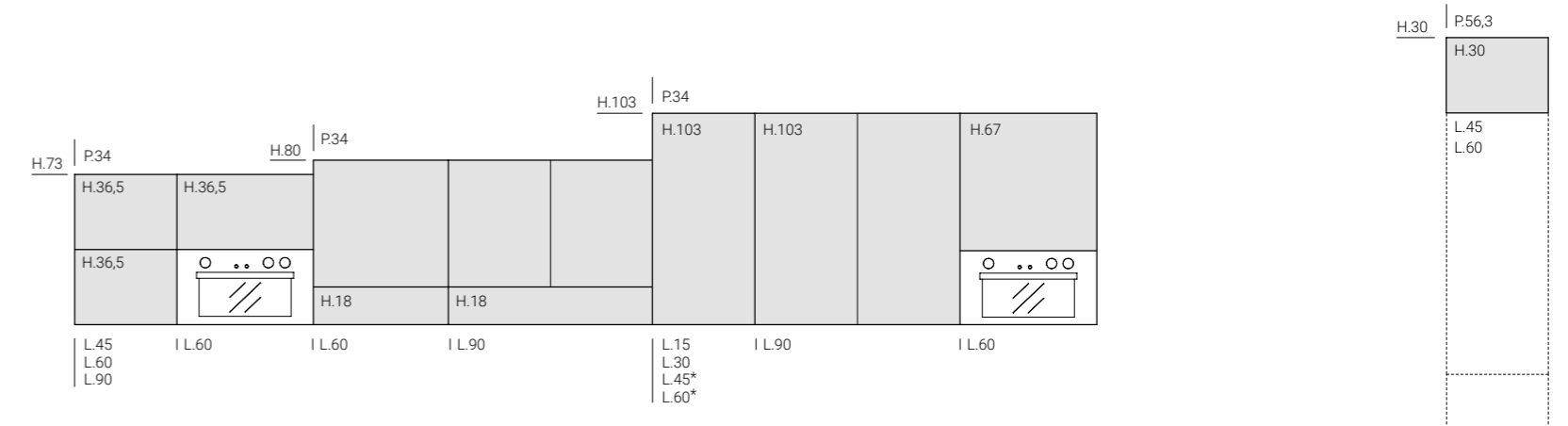
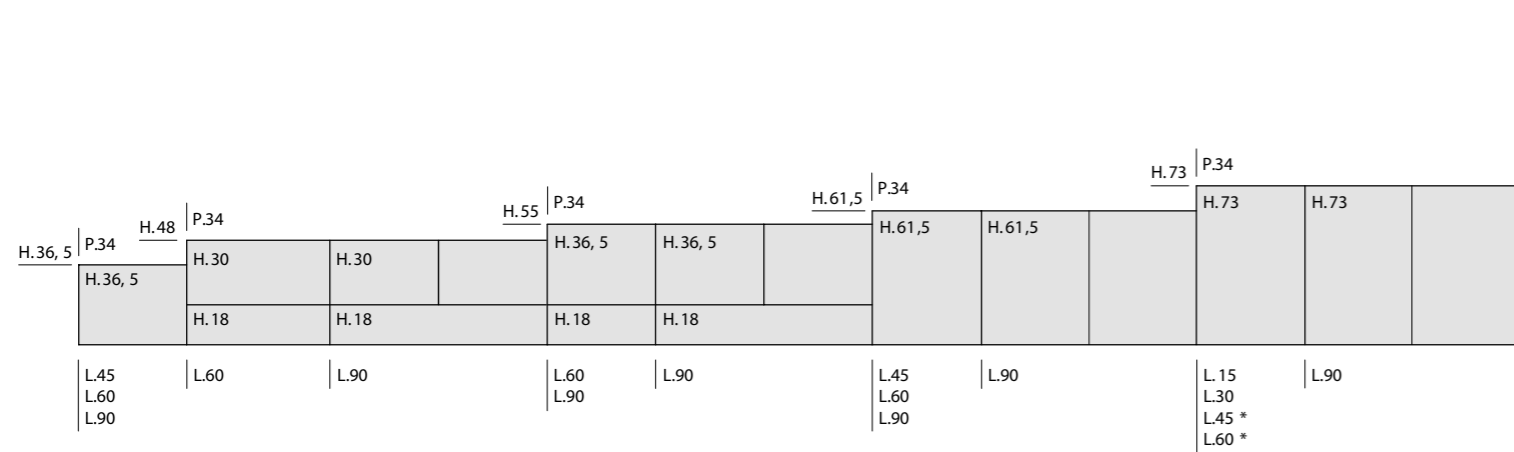

BASI CON RUOTE
 BASE UNITS ON WHEELS
 BAS SUR ROULETTES
 UNTERSCHRÄNKE MIT RÄDERN
 MUEBLES BAJOS CON RUEDAS
 ТУМБЫ С КОЛЕСИКАМИ
 有轮地柜

BASI - BASI PER ELETTRODOMESTICO
 BASE UNITS - APPLIANCE BASE UNITS
 MEUBLES BAS - MEUBLES BAS POUR ÉLECTROMÉNAGER
 UNTERSCHRÄNKE - UNTERSCHRÄNKE FÜR HAUSHALTSGERÄTE
 MUEBLES BAJOS - MUEBLES BAJOS PARA ELECTRODOMÉSTICO
 ТУМБЫ - ТУМБЫ ДЛЯ ЭЛЕКТРОПРИБОРОВ
 地柜 - 电器地柜

BASI - BASI PER ELETTRODOMESTICO
 BASE UNITS - APPLIANCE BASE UNITS
 MEUBLES BAS - MEUBLES BAS POUR ÉLECTROMÉNAGER
 UNTERSCHRÄNKE - UNTERSCHRÄNKE FÜR HAUSHALTSGERÄTE
 MUEBLES BAJOS - MUEBLES BAJOS PARA ELECTRODOMÉSTICO
 ТУМБЫ - ТУМБЫ ДЛЯ ЭЛЕКТРОПРИБОРОВ
 地柜 - 电器地柜

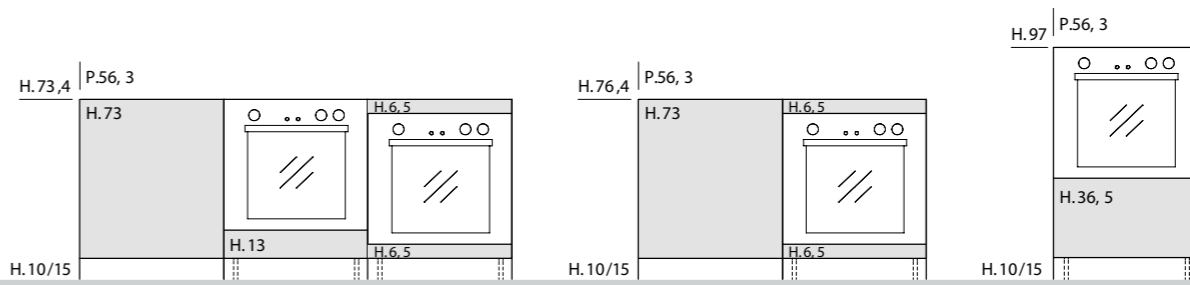
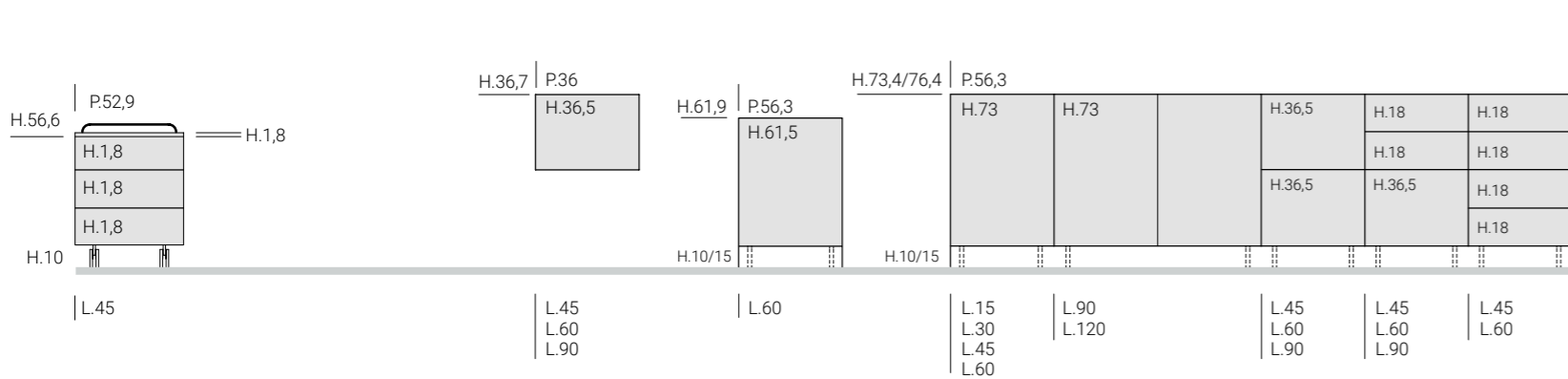

ARMADI
 LARDER UNITS
 ARMOIRES
 HOCHSCHRÄNKE
 ARMARIOS
 ШКАФЫ
 储物柜

COLONNE
 TALL UNITS
 COLONNES
 HOCHSCHRÄNKE
 COLUMNAS
 КОЛОННЫ
 高柜

COLONNE
 TALL UNITS
 COLONNES
 HOCHSCHRÄNKE
 COLUMNAS
 КОЛОННЫ
 高柜

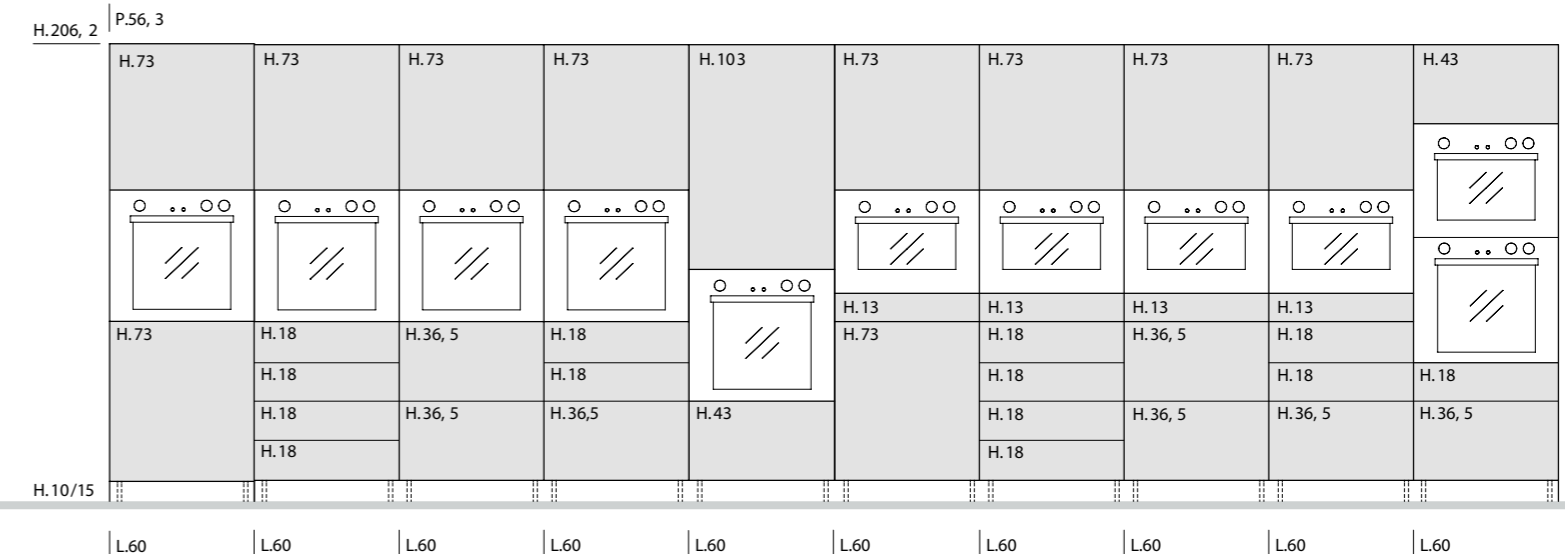
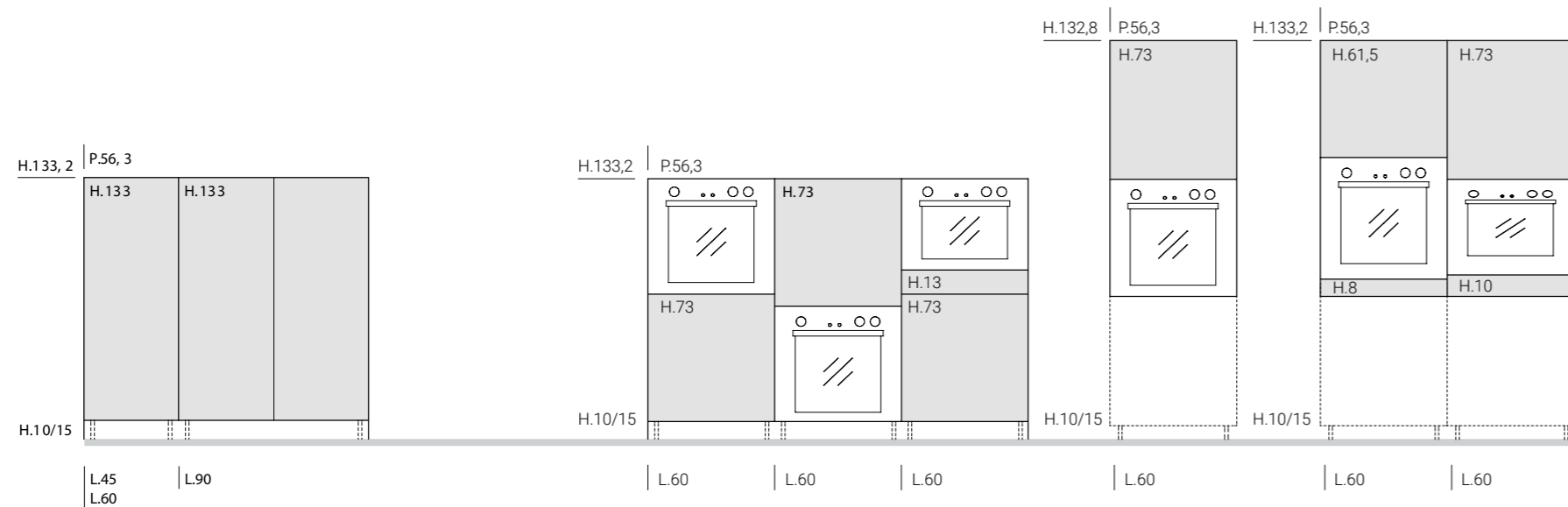

SCHEDA PRODOTTO

MOBILE CUCINA E ZONA LIVING

EMISSIONI DI FORMALDEIDE
I pannelli a base di legno relativi alla presente scheda sono conformi ai requisiti di:
- DM 10/10/2008 "Disposizioni atte a regolamentare l'emissione di aldeide formica da pannelli a base di legno e manufatti con essi realizzati in ambienti di vita e soggiorno"
- EPA TSCA Titolo VI (normativa USA) - (EPA TSCA Title VI)
- CARB ATCM Fase 2 (normativa californiana)
- JIS A 1460 - F**** (normativa giapponese, solo i materiali specificati)

MOBILE

STRUTTURA
Realizzati con pannelli di particelle di legno, ecologici idrofughi (classe emissione formaldeide F****) nobilitati su due lati, con finitura melaminica.

RIPIANI

Pannelli di particelle di legno, ecologici, (classe emissione formaldeide F****) nobilitati su due lati, con finitura melaminica opaca. Bordo frontale in ABS.

RIPIANI IN VETRO

Lastra di vetro temperato con bordi molati, lucidi.

SCHIENA

Pannello in HDF.

COLORAZIONE STRUTTURA E BORDI
Struttura Bianca.
decorativo Bianco in tutte le sue parti. Bordi in ABS.

ELEMENTI A GIORNO

DECORATIVI

Fianchi, cielo, fondo, ripiani e schiena: realizzati con pannelli di particelle, idrofugo (vedi nota in calce) nobilitato su due lati con finitura melaminica.

LACCATI

Fianchi, cielo, fondo, ripiani e schiena: realizzati in MDF, laccato.

FRONTALI

ANTE URBAN/ URBAN MINIMAL
ANTA PIANA
DECORATIVO
Pannello di particelle di legno, nobilitato su due lati,con finitura melaminica opaca.
Bordatura perimetrale con profilo in ABS.
ANTA PIANA
LACCATA
LUCIDA.
Pannello in MDF nobilitato, con bordi ABS lucidi e lato esterno verniciato lucido.
ANTE A TELAIO
CON VETRO
Telaio in alluminio finitura acciaio e pannello in vetro temperato, serigrafato.

ANTE COLONY:

ANTA TELAIO
TELAIO DOGATO
LACCATO OPACO
Telaio e pannello in MDF, nobilitato melaminico laccato.
ANTA TELAIO
LACCATO OPACO E VETRO
Telaio in MDF, nobilitato melaminico laccato; vetro serigrafato temperato.

ANTE FAMILY

ANTA TELAIO
TELAIO DOGATO
LACCATO OPACO
Telaio e pannello in MDF, nobilitato melaminico laccato.
ANTA TELAIO
LACCATO OPACO E VETRO
Telaio in MDF, nobilitato melaminico laccato; vetro serigrafato temperato.

CASSETTI E CESTELLI ESTRAIBILI

CASSETTI p. 50 cm
Spondine e retro in metallo verniciato (vernici epossidiche) colore Grigio metallizzato con fondino in melaminico Grigio spessore 16 mm. Scorrimento su guide in metallo zincato, ad estrazione totale, tarate per un elevato carico dinamico, portata massima 30 Kg.Possibilità di regolazione verticale ed orizzontale del frontale cassetto. Sistema di chiusura Blumotion.

CESTELLI ESTRAIBILI

Spondine, ringhierine e retro in metallo verniciato (vernici epossidiche) colore Grigio metallizzato con fondino in melaminico Grigio spessore 16 mm. Scorrimento su guide in metallo zincato, ad estrazione totale, tarate per un elevato carico dinamico, portata massima 30 Kg. Possibilità di regolazione verticale ed orizzontale del frontale cestello. Sistema di chiusura Blumotion. Cestelli estraibili p. 45 cm per basi lavello.

ACCESSORI

ZOCCOLO

In Alluminio, altezza 98 o 148 mm, verniciato Bianco Opaco o Nero Opaco, con guarnizione inferiore in plastica.
In PVC rivestito in alluminio finitura acciaio satinato, altezza 98 o 148 mm, con guarnizione inferiore in plastica.

CORNICE CAPPELLO COLONY
Cornice di fibra (Media Densità) laccata.

MENSOLE URBAN/ URBAN MINIMAL/ COLONY
Pannello di particelle di legno, nobilitato su due lati disponibile in diversi colori con finitura opaca.

CORNICE CAPPELLO FAMILY
Cornice di fibra (Media Densità) rivestita in decorativo.

MENSOLE FAMILY
Pannello di particelle di legno in decorativo, nobilitato su due lati.

COMPONENTI PER MOBILE

CESTELLI PER MOBILE

In filo metallico cromato.

CERNIERE

In Acciaio con riporto galvanico di Rame e Nichel.

GRIGLIE SCOLAPIATTI
Struttura in Alluminio e PVC con griglie in Acciaio inox.

REGGIPENSILI

Con struttura in plastica e gancio regolabile in metallo zincato, con coperchio in plastica colore struttura.

PIEDINI

In materiale plastico ad alta resistenza con regolazione in altezza.

FONDI LAVELLO

In Alluminio goffrato.

MANIGLIE URBAN

Maniglia in Alluminio finitura satinata integrata e della stessa larghezza dell'anta **cod.30401**.
Maniglia a ponte passo fisso in Zama con finitura satinata **cod.30402**.
Maniglia a ponte passo fisso in Alluminio con finitura cromata **cod.30403**.
Maniglia in Zama finitura antracite spazzolato a passo fisso **cod.30404**.
Maniglia in metallo finitura Satinata a passo fisso **cod.28318**.
Maniglia in metallo finitura Bronzo a passo fisso **cod.28317**.

MANIGLIE URBAN MINIMAL

Profilo gola orizzontale superiore per basi o verticale per colonne, colonne/sopracolonne, trafila in Alluminio con finitura Argento, Bianco o Nero.
Particolare profilo Alluminio con presa verticale.
Per cassetti e cestelli.
Pomello a leva incassata in Zama finitura Bianco **cod.30701**, Bronzo **cod.30704**, Grigio **cod.30703**.

MANIGLIE COLONY

Maniglia a ponte passo fisso in Zama con finitura cromata **cod.30501**.
Maniglia a ponte passo fisso in Zama con finitura cromata **cod.30502**.
Maniglia a ponte passo fisso in Zama con finitura acciaio **cod.30503**.
Maniglia in Zama finitura acciaio a passo fisso **cod.32002**.
Maniglia in Zama finitura Bronzo invecchiato a passo fisso **cod.32004**.

MANIGLIE FAMILY

Maniglia in Alluminio finitura acciaio a passo fisso **cod.32001**.
Maniglia in Zama finitura acciaio a passo fisso **cod.32002**.
Maniglia in Zama finitura acciaio a passo fisso **cod.32003**.
Maniglia in Zama finitura Bronzo invecchiato a passo fisso **cod.32004**.

PIANI PROPOSTI NELLE FOTO

Da pagina 8 a pagina 15
Piano laminato Rovere Land profilo 1L60 sp.4 cm

Da pagina 16 a pagina 23
Piano laminato Grafite profilo 1L60 sp.4 cm
Piano living laminato Grafite profilo 3E sp.1,2 cm

Da pagina 24 a pagina 31
Piano laminato Vertigo profilo 3A59 sp.3 cm

Da pagina 32 a pagina 39
Piano laminato Metallic Touch profilo 4N59 sp.2 cm

Da pagina 44 a pagina 51
Piano laminato Pietra Grey profilo 4N60 sp.2 cm
Piano isola laminato Pietra Grey profilo 1L60 sp.4 cm

Da pagina 52 a pagina 59
Piano laminato Calacatta profilo 4N60 sp.2 cm
Piano laminato Calacatta profilo 1L60 sp.4 cm

Da pagina 60 a pagina 67
Piano quarz Bianco Base profilo 3G60 sp.4 cm
Piano quarz Bianco Base profilo 4D sp.2 cm
Piano isola laminato Rovere Voyage profilo 1L60 sp.4 cm

Da pagina 68 a pagina 75
Piano laminato Statuario profilo 1L60 sp.4 cm

Da pagina 80 a pagina 87
Piano laminato Gravel profilo 1I60 sp.4 cm

Da pagina 88 a pagina 95
Piano cucina laminato Azimut profilo 4N60 sp.2 cm
Piano penisola laminato Azimut profilo 1I60 sp.4 cm
Piano living laminato Azimut profilo 3E sp.1,2 cm

Da pagina 96 a pagina 103
Piano cucina laminato Statuario profilo 1I60 sp.4 cm
Piano isola laminato Statuario profilo 4N60 sp.2 cm

Da pagina 104 a pagina 111
Piano quarz Perla profilo 1Q60 sp.4 cm

PANNELLI IDROFUGHI

Pannello Scavolini:
Riponfiamento dopo 24 ore -
MAX. 10%.
Norma di riferimento - UNI EN 317
Pannello V100:
Riponfiamento dopo 24 ore -
MAX. 12%.
Norma di riferimento - DIN 68763.

NOTE

Per ulteriori informazioni di carattere tecnico-costruttivo e funzionale degli elementi Vi invitiamo a rivolgervi ai Nostri Rivenditori.

ELEMENTI "SU MISURA"

L'Azienda Scavolini è disponibile a fornire qualsiasi elemento "su misura" che ritiene realizzabile.
Si tenga, comunque, presente che:
- l'elevata disponibilità di elementi di serie consente la massima componibilità;
- il costo degli elementi "su misura" è, comprensibilmente, superiore a quello degli elementi di serie;
- i tempi di consegna degli elementi "su misura" possono risultare superiori ai normali tempi di consegna;
- gli elementi "su misura", a causa della loro unicità e quindi delle specifiche esigenze di costruzione, potrebbero non offrire le medesime garanzie degli elementi di serie, nonostante la massima attenzione posta dall'Azienda.

La Scavolini si riserva il diritto di apportare tutte le modifiche atte a migliorare il prodotto senza darne avviso, non può assumersi inoltre responsabilità per eventuali inesattezze del presente catalogo, dovute ad errori di stampa o di trascrizione.

IT

PRODUCT SPECIFICATIONS

KITCHEN AND LIVING AREA UNIT

FORMALDEHYDE EMISSIONS
The wood-based panels relating to the specifications herein comply with the requirements of:
- Italian Ministerial Decree 10/10/2008
- Regulations governing formaldehyde emissions from wood-based panels and products manufactured with the same in the home and other environments
- EPA TSCA Title VI (US regulations)
- CARB ATCM Phase 2 (Californian regulations)
- JIS A 1460 - F**** (Japanese standard, only materials specified)

CABINET

STRUCTURE

Made with wood particle board panels which are environmentally-friendly and water-repellent (formaldehyde emission class F****), coated on both sides, with decorative melamine finish.

SHELVES
Wood particle board panels which are environmentally-friendly (formaldehyde emission class F****), coated on both sides, with matt decorative melamine finish. ABS front edging.

GLASS SHELVES
Tempered glass slab with polished ground edging.

BACK PANEL

HDF panel.

STRUCTURE AND EDGING COLOURS

White Structure:
all parts in White decorative melamine. ABS edging.

OPEN-FRONTED ELEMENTS

DECORATIVE MELAMINE
Side panels, top panel, bottom, shelves and back panel: made with particle board panels, which are water-repellent (see footnote) and coated on both sides with decorative melamine finish.
LAQUERED
Side panels, top panel, bottom, shelves and back panel: made of laquered MDF.

FRONTS

URBAN/URBAN MINIMAL DOORS
DECORATIVE MELAMINE PLAIN DOOR
Wood particle board panel, coated on both sides with matt decorative melamine finish. Perimeter edging with ABS profile.
GLOSSY LAQUERED PLAIN DOOR
Coated MDF panel, with glossy ABS edging and glossy painted exterior.
FRAMED GLASS DOORS
Steel finish aluminium frame and tempered, screen-printed glass panel.

COLONY DOORS
MATT LAQUERED SLAT FRAME/FRAME DOOR
Frame and panel in MDF, coated with lacquered melamine.
GLASS DOOR WITH MATT LAQUERED FRAME
MDF frame coated with lacquered melamine; tempered screen-printed glass.

FAMILY DOORS

FRAME DOOR
MDF frame covered with decorative melamine with MDF panel coated with decorative melamine.
FRAMED GLASS DOOR
MDF frame covered with decorative melamine, tempered screen-printed glass.

PULL-OUT BASKETS AND DRAWERS

DRAWERS
D.50 cm
Metallic grey (epoxy paint) painted metal sides and back panel with 16 mm thick Grey melamine base. Sliding along full-extraction galvanised metal runners calibrated for a high dynamic load, maximum capacity of 50 kg. Drawer front can be adjusted vertically and horizontally. Blumotion closing system.

PULL-OUT BASKETS

Metallic grey (epoxy paint) painted metal sides, edge rails and back panel with 16 mm thick Grey melamine base. Sliding along full-extraction galvanised metal runners calibrated for a high dynamic load, maximum capacity of 30 kg. Basket front can be adjusted vertically and horizontally. Blumotion closing system. Pull-out baskets D.45 cm for sink base units.

ACCESSORIES

PLINTH

In Aluminium, 98 or 148 mm high, painted Matt White or Matt Black, with lower plastic seal. In PVC covered with satin steel finish aluminium, 98 or 148 mm high, with lower plastic seal.

COLONY CORNICE
Lacquered fibreboard (Medium Density) cornice.

URBAN/URBAN MINIMAL/COLONY SHELVES
Wood particle board panel, coated on both sides, available in several matt finish colours.

FAMILY CORNICE
Lacquered fibreboard (Medium Density) cornice covered with decorative melamine.

FAMILY SHELVES
Wood particleboard panel in decorative melamine, coated on both sides.

COMPONENTS FOR CABINET

BASKETS FOR CABINET

In chrome-finish metal wire.

HINGES

In Steel with galvanised Copper and Nickel parts.

DRAINER UNIT RACKS
Aluminium and PVC frame with Stainless Steel racks.

WALL UNIT FASTENERS
Plastic frame and adjustable hook in galvanised metal, with cabinet structure-coloured plastic cover.

FEET

In hard-wearing plastic, height-adjustable.

SINK UNIT BOTTOMS

In embossed aluminium.

URBAN HANDLES

Satin finish Aluminium handle built into and of the same width as the door **code 30401**.

Fixed pitch satin finish Zama bridge handle **code 30402**.
Fixed pitch chrome-finish Aluminium bridge handle **code 30403**.
Fixed pitch brushed antracite finish Zama handle **code 30404**.
Fixed pitch satin finish metal handle **code 28318**.
Fixed pitch bronze-finish metal handle **code 28317**.

URBAN MINIMAL HANDLES
Horizontal upper recessed grip profile for base units or vertical for tall units, tall units/tall unit top boxes; extruded Aluminium with Silver, Black or White finish. Detail of aluminium profile with vertical grip
For drawers and baskets:
Zama knob with recessed, White finish **code 30701**, Bronze finish **code 30704**, Grey finish **code 30703**.

COLONY HANDLES
Fixed pitch chrome-finish Zama bridge handle **code 30501**.
Fixed pitch chrome-finish Zama bridge handle **code 30502**.
Fixed pitch chrome-finish Zama bridge handle **code 30503**.
Fixed pitch steel finish Zama handle **code 32002**.
Fixed pitch aged Zama bronze-finish handle **code 32004**.

FAMILY HANDLES
Fixed pitch steel finish Aluminium handle **code 32001**.
Fixed pitch steel finish Zama handle **code 32002**.
Fixed pitch steel finish Zama handle **code 32003**.
Fixed pitch aged Zama bronze-finish handle **code 32004**.

TOPS FEATURED IN PHOTOS

From page 8 to page 15
Land Oak laminate top, 4 cm thick, profile 1L60.

From page 16 to page 23
Graphite laminate top, 4 cm thick, profile 1L60
Graphite laminate living room top, 1.2 cm thick, profile 3E.

From page 24 to page 31
Vertigo laminate top, 3 cm thick, profile 3A59.

From page 32 to page 39
Metallic Touch laminate top, 3 cm thick, profile 4N59.

From page 44 to page 51
Grey Stone laminate top, 2 cm thick, profile 4N60
Grey Stone laminate island top, 4 cm thick, profile 1L60.

From page 52 to page 59
Calacatta laminate top, 2 cm thick, profile 4N60.
Calacatta laminate top, 4 cm thick, profile 1L60.

From page 60 to page 67
Bianco Base quarz top, 4 cm thick, profile 3G60
Bianco Base quarz top, 2 cm thick, profile 4D
Voyage Oak laminate island top, 4 cm thick, profile 1L60

From page 68 to page 75
Statuario laminate top, 4 cm thick, profile 1L60

From page 80 to page 87
Gravel laminate top, 4 cm thick, profile 1I60

From page 88 to page 95
Azimut laminate kitchen worktop, 2 cm thick, profile 4N60.
Azimut laminate peninsula top, 4 cm thick, profile 1I60.
Azimut laminate living room top, 1.2 cm thick, profile 3E.

From page 96 to page 103
Statuario laminate kitchen worktop, 4 cm thick, profile 1I60.
Statuario laminate island top, 2 cm thick, profile 4N60.

From page 104 to page 111
Perla quarz top, 4 cm thick, profile 1Q60.

WATER-REPELLENT PANELS
Scavolini panel:
Max. swelling of 10% after 24 hours.
Reference standard - UNI EN 317
V100 panel:
Max. swelling of 12% after 24 hours.
Reference standard - DIN 68763.

NOTES

For more technical, constructive and functional information on the elements, please contact our Dealers.

"CUSTOM-SIZED" ELEMENTS
Scavolini will be happy to supply any "custom-sized" element that the company considers as feasible.
However, kindly bear in mind that:
- the very large range of standard elements provides an exceptionally high degree of compositional freedom;
- naturally, "custom sized" elements cost more than the standard equivalents
- the delivery time of "custom-sized" elements can be longer than standard delivery times
- due to their uniqueness and specific manufacturing requirements, "custom-sized" elements may not give the same guarantees as standard elements, in spite of the great attention paid by the Company.

Scavolini reserves all rights to make any changes intended to improve its products without notice.
No responsibility is accepted in the event of inaccuracies in this catalogue due to printing or typing errors.

FICHE DU PRODUIT

MEUBLE DE CUISINE ET ESPACE LIVING

ÉMISSIONS DE FORMALDÉHYDE
Les panneaux à base de bois correspondant à cette fiche sont conformes aux normes suivantes :
- décret ministériel daté 10/10/2008
« Dispositions portant réglementation de l'émission de formaldéhyde provenant de panneaux à base de bois et objets manufacturés réalisés avec ceux-ci dans des environnements de vie et de séjour »
- EPA TSCA Titre VI (règlement des États-Unis) – (EPA TSCA Title VI)
- CARB ATCM Phase 2 (règlement californien) – (CARB ATCM Phase 2)
- JIS A 1460 – F**** (règlement japonais ; uniquement matériaux spécifiés).

MEUBLE

CAISSON
Réalisé avec des panneaux de particules de bois, écologiques et hydrofuges (classe d'émission formaldéhyde F****) recouverts sur les deux côtés, finition en revêtement décoratif en mélaminé.

RAYONS

Panneaux de particules de bois, écologiques (classe d'émission formaldéhyde F****) recouverts sur les deux côtés, finition en revêtement décoratif en mélaminé mat. Chant frontal en ABS.

RAYONS EN VERRE

Plaque de verre trempé avec chants biseautés brillants.

ARRIÈRE

Panneau en HDF.

COLORATION CAISSON ET CHANTS

Caisson Blanc:
revêtement décoratif en mélaminé Blanc sur toutes les parties. Chants en ABS.

ÉLÉMENTS OUVERTS

REVÈTEMENT DÉCORATIF EN MÉLAMINÉ
Côtés, dessus, fond, rayons et arrière : réalisés avec des panneaux de particules hydrofuges (voir note en bas de page) recouverts sur deux côtés, avec finition en revêtement décoratif en mélaminé.
LAQUE.
Côtés, dessus, fond, rayons et arrière : réalisés en MDF, laqué.

FAÇADES

PORTES URBAN/ URBAN MINIMAL
Metallic Touch revêtement DÉCORATIF EN MÉLAMINÉ

Panneau de particules de bois, recouvert sur les deux côtés, avec finition en revêtement décoratif en mélaminé mat.Chant périmétrique avec profil en ABS.

PORTE LISSE LAQUÉ BRILLANT
Panneau en MDF, recouvert, avec chants ABS brillants et côté extérieur peint brillant.
PORTES EN VERRE AVEC CADRE
Cadre en aluminium finition acier et panneau en verre trempé, sérigraphié.

PORTES COLONY
PORTE AVEC CADRE/CADRE À LISTELS LAQUÉ MAT
Cadre et panneau en MDF, recouvert en mélaminé laqué.
PORTE AVEC CADRE LAQUÉ MAT AVEC VERRE
Cadre en MDF, recouvert en mélaminé laqué , verre trempé sérigraphié.

PORTES FAMILY
PORTE AVEC CADRE
Cadre en MDF revêtu de revêtement décoratif en mélaminé avec panneau avec panneau central en MDF recouvert en revêtement décoratif en mélaminé.
PORTE EN VERRE AVEC CADRE
Cadre en MDF revêtu de revêtement décoratif en mélaminé, verre trempé sérigraphié.

TIROIRS ET PANIERS COULISSANTS

TIROIRS p. 50 cm

Côtés et arrière en métal peint (peintures époxy)
Cadre en métal avec fond en mélaminé Gris épaisseur 16 mm. Coulissement sur rails en métal zingué à extraction totale, étalonnés pour une charge dynamique élevée, charge maximale 30 kg. Possibilité de réglage vertical et horizontal de la façade du tiroir. Système de fermeture Blumotion.

PANIERS COULISSANTS
Côtés, rails et arrière en métal peint (peintures époxy)
coloris Gris métallisé avec fond en mélaminé Gris épaisseur 16 mm. Coulissement sur rails en métal zingué à extraction totale, étalonnés pour une charge dynamique élevée, charge maximale 30 kg. Possibilité de réglage vertical et horizontal de la façade du panier. Système de fermeture Blumotion. Paniers coulissants p. 45 cm pour meuble bas sous évier.

ACCESSOIRES

SOCLE
En Aluminium hauteur 98 ou 148 mm, peint Blanc mat ou Noir mat, avec joint inférieur en plastique.
En PVC revêtu d'aluminium finition acier satiné, hauteur 98 ou 148 mm, avec joint inférieur en plastique.

CORNICHE TABLETTE COLONY

PRODUKTDATENBLATT KÜCHEN-/LIVINGMÖBEL

FORMALDEHYDEMISSION

Die hier vermerkten Holzwerkstoffplatten müssen folgende Anforderungen erfüllen:
- Ministerialerlass vom 10/10/2008 „Regelung der Formaldehydemissionen von Holzwerkstoffplatten und daraus gefertigten Artikeln für Wohn- und Aufenthaltsräume“ - EPA TSCA Titel VI (Standard USA) - (EPA TSCA Title VI) - CARB ATCM Phase 2 (Standard Kalifornien) - JIS A 1460 - F**** (japanische Norm, nur angegebene Materialien)

MÖBEL

KORPUS

Umweltfreundliche wasserabweisende Holzfaserplatten (Formaldehyd-Emissionsklasse F****), beidseitig mit matter Melaminharzbeschichtung Wachs.

ENLEGEBOEDEN

Umweltfreundliche Holzfaserplatten (Formaldehyd-Emissionsklasse F****), beidseitig mit matter Melaminharzbeschichtung. ABS-Frontkante.

ENLEGEBOEDEN GLAS
Platte aus vorgespanntem Glas mit geschliffenen, glänzenden Kanten.

RÜCKWAND

FARBE FÜR KORPUSSE UND KANTEN
Korpus in Weiß.
Alle Teile melaminharzbeschicht Weiß. ABS-Kanten.

OFFENE ELEMENTE MELAMINHARZ

Seitenpaneele, Oberboden, Boden, Einlegeböden und Rückwand aus wasserabweisenden (s. unt. Arm.) Holzfaserplatten, beidseitig mit Melaminharzbeschichtung.
LACKIERTES MATERIAL
Seitenpaneele, Oberboden, Boden, Einlegeböden und Rückwand aus lackiertem MDF.

FRONTEN

FRONTEN URBAN/URBAN MINIMAL
GLATTE FRONT AUS MELAMINHARZ
Holzfaserplatte, beidseitig mit matter Melaminharzbeschichtung. Umlaufende Kanten mit ABS-Profil
GLATTE FRONT HOCHGLANZ LACKIERT
Panel mit MDF-Beschichtung, mit Hochglanz ABS-Kante und Hochglanz lackierte Außenseite.
VITRINENFRONTEN MIT RAHMEN
Rahmen aus Aluminium, Finish Stahl und Paneel aus serigrafiertem, gehärtetem Glas.

FRONTEN COLONY
VITRINENFRONT MIT MATTEN RAHMEN/RIELEN
Rahmen und Paneel aus MDF, Melaminharz beschichtet und lackiert.
VITRINENFRONT MIT MATTLACKIERTEM RAHMEN
Rahmen aus MDF, mit lackierter Melaminharzbeschichtung; serigrafiertes Glas in gezäpter Optik.

FRONTEN FAMILY
RAHMENFRONT
Rahmen aus MDF mit Melaminharzbeschichtung und Bossenpaneel aus melaminharzbeschichtetem MDF.
RAHMENFRONT MIT GLAS
Rahmen aus MDF mit Melaminharzbeschichtung, serigrafiertem und gehärtetem Glas in gezäpter Optik.

SCHUBLADEN UND AUSZÜGE
SCHUBLADEN T. 50 cm
Seitenwände und Rückwand aus mit metalliegroaem Epoxydharzlack behandeltem Metall, Boden mit grauer Melaminharzbeschichtung, 16 mm stark. Ganz ausziehbar, verzinkte Metallführungen mit hoher dynamischer Belastbarkeit und einer maximalen Tragfähigkeit von 30 kg. Schubladenfront vertikal und horizontal justierbar. Blumotion-Schliesssystem.

ENTNEHMBARE AUSZÜGE
Seitenwände, Profiltüren und Rückwand aus mit metalliegroaem Epoxydharzlack behandeltem Metall, Boden mit grauer Melaminharzbeschichtung, 16 mm stark. Ganz ausziehbar, verzinkte Metallführungen mit hoher dynamischer Belastbarkeit und einer maximalen Tragfähigkeit von 30 kg. Auszugsfont vertikal und horizontal justierbar. Blumotion-Schliesssystem. Die Auszüge für die Spülunterschranke sind 45 cm tief.

ZUBEHÖR

SOCKEL
Aus Aluminium, Höhe 98 oder 148 mm, lackiert Weiß matt oder Schwarz matt, mit unterer Kunststoffdichtung.
Aus PVC mit Aluminiumverkleidung im Stahl-Finish satiniert, Höhe 98 oder 148 mm, mit unterer Kunststoffdichtung.

KRANZLEISTE COLONY
Lackierter Faserrahmen (MD).
BORDE URBAN / URBAN MINIMAL / COLONY
Holzfaserplatte beidseitiger Beschichtung, in verschiedenen Farben mit mattem Finish.

KRANZLEISTE FAMILY
Melaminharz beschichteter Faserrahmen (MD).
BORDE FAMILY
Holzfaserplatte mit beidseitiger Melaminharzbeschichtung.

MÖBELKOMPONENTEN

AUSZÜGE FÜR MÖBEL
Aus verchromtem Metallgitter.
SCHARNIERE
Aus Stahl mit Galvanisierung aus Kupfer und Nickel.

GESCHRÄBTRÖPFGITTER

Struktur aus Aluminium und PVC mit Gitterrosten aus Edelstahl.

SCHRANKAUFHÄNGER

Struktur aus Kunststoff, justierbarer Haken aus verzinktem Metall, Abdeckkappe aus Kunststoff in Korpus-Farbe.

DE

FÜRSE

Aus besonders robustem Kunststoff, höhenverstellbar.

BODEN FÜR SPÜLEUNTERSCHRANK

GRIFFE URBAN
Integrierter Griff aus Aluminium in satiniertem Finish in der gleichen Breite wie die Front
Art.Nr.30401
Brückengriff mit festem Abstand aus Metall in satiniertem Finish
Art.Nr.30402
Griff aus Metall in satiniertem Finish mit festem Abstand
Art.Nr.30403
Brückengriff mit festem Abstand aus Aluminium in verchromtem Finish
Art.Nr.30403
Griff aus Metall mit gebürstetem Anthrazit-Finish mit festem Abstand
Art.Nr. 30404

MUEBLE
ESTRUCTURA
Hechi con paneles de particulas de madera, ecológicos e hidrófugos (clase de emisión de formaldehído F****), revestidos en ambos lados con acabado melamínico.
BALDAS
Paneles de partículas de madera, ecológico (clase de emisión de formaldehído F****), revestidos en ambos lados con acabado melamínico mate. Canto frontal en ABS.
BALDAS DE CRISTAL
Placa de vidrio templado con cantos biselados y pulidos.
TRASERA
Panel de HDF.
COLORACIÓN ESTRUCTURA Y CANTOS
Esos de color blanco melamínia decorativa Blanco en todas sus partes. Cantos en ABS.
ELEMENTOS ABIERTOS MELAMINAS DECORATIVAS
Costados, panel superior, fondo, baldas y trasera; hechos con paneles de partículas, hidrófugos (véase nota al final), revestidos en ambos lados con acabado melamínico.
LACADOS
Costados, panel superior, fondo, baldas y trasera; hechos de MDF, lacado.

BALDAS
Paneles de partículas de madera, ecológico (clase de emisión de formaldehído F****), revestidos en ambos lados con acabado melamínico mate. Canto frontal en ABS.
BALDAS DE CRISTAL
Placa de vidrio templado con cantos biselados y pulidos.
TRASERA
Panel de HDF.

GRIFFE URBAN MINIMAL
Oberes waagrechtes Griffprofilprofil für Unterschranke bzw. senkrechtches Griffprofilprofil für Hochschranke. Hochschranke/Aufsätze: Aluminiumprofil mit Finish in Silber, Weiß oder Schwarz. Besonderes Aluminiumprofil mit senkrechter Griffmulde. Für Schubläden und Auszüge: Ziehgriff aus Metall mit Finish Weiß
Art.Nr. 30701, Bronze
Art.Nr.30704, Grau
Art.Nr.30703

GRIFFE COLONY
Brückengriff aus Metall, mit verchromtem Finish und festem Abstand
Art.Nr.30501
Brückengriff aus Metall, mit verchromtem Finish und festem Abstand
Art.Nr.30502
Brückengriff aus Metall, mit verchromtem Finish und festem Abstand
Art.Nr.30503
Griff aus Metall in Stahl-Finish mit festem Abstand
Art.Nr.32002
Metallgriff in gealtertem Bronze finish mit festem Abstand
Art.Nr.32004

GRIFFE FAMILY
Griff aus Metall, Stahl-Finish, mit festem Abstand
Art. Nr.32001
Griff aus Metall, Stahl-Finish, mit festem Abstand
Art. Nr.32002
Griff aus Metall, Stahl-Finish, mit festem Abstand
Art. Nr.32003
Metallgriff in gealtertem Bronze finish mit festem Abstand
Art.Nr.32004

PLATTEN IN DEN ABDIBLUNGEN
Von Seite 8 bis Seite 15
Platte Laminat Eiche Land Profil 1L60 St. 4 cm

Von Seite 16 bis Seite 23
Platte Laminat Living Profil 3E St. 1,2 cm

Von Seite 24 bis Seite 31
Platte Laminat Vertigo Profil 3A59 St. 3 cm

Von Seite 32 bis Seite 39
Platte Laminat Metallic Touch Profil 4N59 St. 2 cm

Von Seite 44 bis Seite 51
Platte Laminat Pietra Grey Profil 4N60 St. 2 cm
Inselplatte Laminat Pietra Grey Profil 1L60 St. 4 cm

Von Seite 52 bis Seite 59
Platte Laminat Calacatta Profil 4N60 St. 2 cm
Platte Laminat Calacatta Profil 1L60 St. 4 cm

Von Seite 60 bis Seite 67
Platte aus Quarz Bianco Base Profil 3G60 St.4 cm
Inselplatte Laminat Quarz Bianco Base Profil 4D St. 2 cm

Von Seite 68 bis Seite 75
Platte Laminat Statuario Profil 1L60 St. 4 cm

Von Seite 80 bis Seite 87
Arbeitsplatte Laminat Gravel Profil 1L60 St. 4 cm

Von Seite 88 bis Seite 95
Inselplatte Laminat Azimut Profil 4N60 St. 2 cm
Halbinselplatte Living Laminat Azimut Profil 1L60 St. 4 cm

Von Seite 96 bis Seite 103
Küchenplatte Laminat Statuario Profil 1L60 St. 4 cm
Inselplatte Laminat Statuario Profil 4N60 St. 2 cm

Von Seite 104 bis Seite 111
Platte Quarz Perla Profil 1Q60 St. 4 cm

WASSERABWEISENDE PLATTEN
Scavolini-Platten:
Aufquellen nach 24 Stunden - MAX. 10%.
Bezugsnorm - UNI EN 317
Platte 1100.

ANMERKUNGEN
Weitere technische Informationen über die Bauart und Funktionalität der Elemente liefern Ihnen unsere Händler.

MASSEFERTIGTE ELEMENTE
Die Firma Scavolini liefert jedes Element, das nach Ermessen der technischen Abteilung ausführbar ist, auch in Sondermaß. Bitte beachten Sie die folgenden wichtigen Punkte:
- Um die Standardelementen lassen sich praktisch unendlich viele Kombinationen zusammenstellen, Elemente in Sondermaßen kosten selbstverständlich mehr als Standardanfertigungen.
- Für Elemente in Sondermaßen können die Lieferzeiten länger sein als für das gewählte Modell normalerweise vorgesehen.
- Mit Sondermaßen gefertigte Elemente können aufgrund ihrer einzigartigen Bauweise nicht die gleichen Qualitätseigenschaften der seriengefertigten Elemente bieten, obwohl die Herstellung mit der maximalen Sorgfalt erfolgt ist.

COMPONENTES PARA MUEBLE
BISAGRAS
De acero con aporte galvaníco de Cobre y Níquel.

REJILLAS ESCURREPLATOS
Con estructura de aluminio y PVC con rejillas de Acero inoxidable.

SOPORTES PARA MUEBLES ALTOS
Con estructura de plástico y gancho ajustable de metal galvanizado, con tapa de plástico del color de la estructura.

PATAS
De material plástico de alta resistencia con altura ajustable.

FICHA PRODUCTO MUEBLE COCINA Y ZONA SALA DE ESTAR

EMISIONES DE FORMALDEHIDO

Los paneles a base de madera correspondientes a esta ficha cumplen los requisitos de:
- Decreto Ministerial Italiano 10/10/2008 "Disposiciones para la reglamentación de la emisión de aldehído fórmico por paneles a base de madera y productos manufacturados que los contienen en ambientes donde se vive y se permanece" - EPA TSCA Título VI (normativa USA) - (EPA TSCA Title VI) - CARB ATCM Fase 2 (normativa de California) - JIS A 1460 - F**** (normativa japonesa, solo los materiales especificados)

MUEBLE

ESTRUCTURA
Hechi con paneles de particulas de madera, ecológicos e hidrófugos (clase de emisión de formaldehído F****), revestidos en ambos lados con acabado melamínico.
BALDAS
Paneles de partículas de madera, ecológico (clase de emisión de formaldehído F****), revestidos en ambos lados con acabado melamínico mate. Canto frontal en ABS.
BALDAS DE CRISTAL
Placa de vidrio templado con cantos biselados y pulidos.
TRASERA
Panel de HDF.

GRIFFE URBAN MINIMAL
Oberes waagrechtes Griffprofilprofil für Unterschranke bzw. senkrechtches Griffprofilprofil für Hochschranke. Hochschranke/Aufsätze: Aluminiumprofil mit Finish in Silber, Weiß oder Schwarz. Besonderes Aluminiumprofil mit senkrechter Griffmulde. Für Schubläden und Auszüge: Ziehgriff aus Metall mit Finish Weiß
Art.Nr. 30701, Bronze
Art.Nr.30704, Gris
cod.30703

GRIFFE COLONY
Brückengriff aus Metall, mit verchromtem Finish und festem Abstand
Art.Nr.30501
Brückengriff aus Metall, mit verchromtem Finish und festem Abstand
Art.Nr.30502
Brückengriff aus Metall, mit verchromtem Finish und festem Abstand
Art.Nr.30503
Griff aus Metall in Stahl-Finish mit festem Abstand
Art.Nr.32002
Metallgriff in gealtertem Bronze finish mit festem Abstand
Art.Nr.32004

GRIFFE FAMILY
Griff aus Metall, Stahl-Finish, mit festem Abstand
Art. Nr.32001
Griff aus Metall, Stahl-Finish, mit festem Abstand
Art. Nr.32002
Griff aus Metall, Stahl-Finish, mit festem Abstand
Art. Nr.32003
Metallgriff in gealtertem Bronze finish mit festem Abstand
Art.Nr.32004

PLATTEN IN DEN ABDIBLUNGEN
Von Seite 8 bis Seite 15
Platte Laminat Eiche Land Profil 1L60 de 4 cm de espesor.

Von Seite 16 a página 23
Platte Laminat Grafito perfil 1L60 de 4 cm de espesor. Encimera sala de estar en laminado Grafito perfil 3E de 1,2 cm de espesor.

Von Seite 24 a página 31
Encimera en laminado Vertigo perfil 3A59 de 3 cm de espesor.

Von Seite 32 a página 39
Encimera en laminado Metallic Touch perfil 4N59 de 2 cm de espesor.

Von Seite 44 a página 51
Encimera en laminado Pietra Grey perfil 4N60 de 2 cm de espesor. Encimera de la isla en laminado Pietra Grey perfil 1L60 de 4 cm de espesor.

Von Seite 52 a página 59
Encimera en laminado Calacatta perfil 4N60 de 2 cm de espesor. Encimera de la isla en laminado Pietra Grey perfil 1L60 de 4 cm de espesor.

Von Seite 60 a página 67
Encimera en Quarz Bianco Base perfil 3G60 de 4 cm de espesor. Encimera de la isla en laminado Roble Voyage perfil 1L60 de 4 cm de espesor.

Von Seite 68 a página 75
Encimera en laminado Statuario perfil 1L60 de 4 cm de espesor.

Von Seite 80 a página 87
Encimera en laminado Gravel perfil 1160 de 4 cm de espesor.

Von Seite 88 a página 95
Encimera de la cocina en laminado Azimut perfil 4N60 de 2 cm de espesor. Encimera de la península en laminado Azimut perfil 160 de 4 cm de espesor. Encimera de la sala de estar en laminado Azimut perfil 3E de 1,2 cm de espesor.

Von Seite 96 a página 103
Encimera de la cocina en laminado Statuario perfil 160 de 4 cm de espesor. Encimera de la península en laminado Statuario perfil 4N60 de 2 cm de espesor.

Von Seite 104 a página 111
Encimera en Quarz Perla perfil 1Q60 de 4 cm de espesor.

ACCESORIOS
ZOCALO
De aluminio, 98 o 148 mm de altura, pintado Blanco Mate o Negro Mate, con junta inferior de plástico.
De PVC revestido con aluminio acabado acero satinado, de 98 o 148 mm de altura, con junta inferior de plástico.

CORNISA SUPERIOR COLONY
Cornisa de fibra (Densidad Media) lacada.
REPISAS URBAN/URBAN MINIMAL/COLONY
Panel de partículas de madera, revestido en ambos lados en melamínico disponible en varios colores con acabado mate.
CORNISA SUPERIOR FAMILY
Cornisa de fibra (Densidad Media) revestida en melamina decorativa.
REPISAS FAMILY
Panel de partículas de madera en melamina decorativa, revestido en ambos lados con acabado melamínico.

COMPONENTES PARA MUEBLE
BISAGRAS
De acero con aporte galvaníco de Cobre y Níquel.

REJILLAS ESCURREPLATOS
Con estructura de aluminio y PVC con rejillas de Acero inoxidable.

SOPORTES PARA MUEBLES ALTOS
Con estructura de plástico y gancho ajustable de metal galvanizado, con tapa de plástico del color de la estructura.

PATAS
De material plástico de alta resistencia con altura ajustable.

ES

FONDOS FREGADERO

De Aluminio gofrado.

TIRADORES URBAN
Tirador de Aluminio integrado en acabado satinado y del mismo ancho que la puerta
cod.30401.
Tirador de puente de paso fijo de Zamac en acabado satinado
cod.30402.
Tirador de puente de paso fijo de Aluminio en acabado cromado
cod.30403.
Tirador de Zamac de paso fijo en acabado antracita cepillado
cod.30404.
Tirador de metal de paso fijo en acabado Bronce
cod.28318.
Tirador de metal de paso fijo en acabado Bronce
cod.28317.

TIRADORES URBAN MINIMAL
Perfil gola horizontal superior para muebles bajos o vertical para columnas, columnas/sobre columnas. Aluminio trellado con acabado Plata, Blanco o Negro. Particular perfil de aluminio con agarre vertical. Para cajones y cestos; pomo de palanca integrada de Zamac en acabado Blanco
cod.30701, Bronce
cod.30704, Gris
cod.30703

TIRADORES COLONY
Tirador de puente de paso fijo de Zamac en acabado cromado
cod.30501.
Tirador de puente de paso fijo de Zamac en acabado cromado
cod.30502.
Tirador de puente de paso fijo de Zamac en acabado acero
cod.30503.
Tirador de Zamac de paso fijo en acabado acero
cod.32002.
Tirador de Zamac de paso fijo en acabado Bronce
envejecido cod.32004.

TIRADORES FAMILY
Tirador de Aluminio de paso fijo en acabado acero
cod.32001.
Tirador de Zamac de paso fijo en acabado acero
cod.32002.
Tirador de Zamac de paso fijo en acabado acero
cod.32003.
Tirador de Zamac de paso fijo en acabado Bronce
envejecido cod.32004.

ENCIMERAS PROPUESTAS EN LAS IMÁGENES
De página 8 a página 15
Encimera en laminado Roble Land perfil 1L60 de 4 cm de espesor.

De página 16 a página 23
Encimera en laminado Grafito perfil 1L60 de 4 cm de espesor. Encimera sala de estar en laminado Grafito perfil 3E de 1,2 cm de espesor.

De página 24 a página 31
Encimera en laminado Vertigo perfil 3A59 de 3 cm de espesor.

De página 32 a página 39
Encimera en laminado Metallic Touch perfil 4N59 de 2 cm de espesor.

De página 44 a página 51
Encimera en laminado Pietra Grey perfil 4N60 de 2 cm de espesor. Encimera de la isla en laminado Pietra Grey perfil 1L60 de 4 cm de espesor.

De página 52 a página 59
Encimera en laminado Calacatta perfil 4N60 de 2 cm de espesor. Encimera de la isla en laminado Pietra Grey perfil 1L60 de 4 cm de espesor.

De página 60 a página 67
Encimera en Quarz Bianco Base perfil 3G60 de 4 cm de espesor. Encimera de la isla en laminado Roble Voyage perfil 1L60 de 4 cm de espesor.

De página 68 a página 75
Encimera en laminado Statuario perfil 1L60 de 4 cm de espesor.

De página 80 a página 87
Encimera en laminado Gravel perfil 1160 de 4 cm de espesor.

De página 88 a página 95
Encimera de la cocina en laminado Azimut perfil 4N60 de 2 cm de espesor. Encimera de la península en laminado Azimut perfil 160 de 4 cm de espesor. Encimera de la sala de estar en laminado Azimut perfil 3E de 1,2 cm de espesor.

De página 96 a página 103
Encimera de la cocina en laminado Statuario perfil 160 de 4 cm de espesor. Encimera de la península en laminado Statuario perfil 4N60 de 2 cm de espesor.

De página 104 a página 111
Encimera en Quarz Perla perfil 1Q60 de 4 cm de espesor.

ACCESORIOS
ZOCALO
De aluminio, 98 o 148 mm de altura, pintado Blanco Mate o Negro Mate, con junta inferior de plástico.
De PVC revestido con aluminio acabado acero satinado, de 98 o 148 mm de altura, con junta inferior de plástico.

CORNISA SUPERIOR COLONY
Cornisa de fibra (Densidad Media) lacada.
REPISAS URBAN/URBAN MINIMAL/COLONY
Panel de partículas de madera, revestido en ambos lados en melamínico disponible en varios colores con acabado mate.
CORNISA SUPERIOR FAMILY
Cornisa de fibra (Densidad Media) revestida en melamina decorativa.
REPISAS FAMILY
Panel de partículas de madera en melamina decorativa, revestido en ambos lados con acabado melamínico.

COMPONENTES PARA MUEBLE
BISAGRAS
De acero con aporte galvaníco de Cobre y Níquel.

REJILLAS ESCURREPLATOS
Con estructura de aluminio y PVC con rejillas de Acero inoxidable.

SOPORTES PARA MUEBLES ALTOS
Con estructura de plástico y gancho ajustable de metal galvanizado, con tapa de plástico del color de la estructura.

PATAS
De material plástico de alta resistencia con altura ajustable.

KARTÖCHKA ИЗДЕЛИЯ МЕБЕЛЬ ДЛЯ КУХНИ И ГОСТИНОЙ

ВЫДЕЛЕНИЕ ФОРМАЛДЕГИДА

Панели на основе дерева, упоминающиеся в данных спецификациях, соответствуют требованиям. Министерского Деварета «Ю регулирование выделения формальдегида древесными плитами и изготовленными из них продукцией в домашних и прочих условиях», утвержденного Правительством Италии 10.10.2008. EPA TSCA Глава VI (нормативные требования США) - (EPA TSCA Title VI), CARB ATCM Фаза 2 (нормативные требования Калифорнии), JIS A 1460 - F**** (нормативные требования Японии, только указанные материалы)

МЕБЕЛЬ

КОРПУС
Водостойкие ДСП, экологически чистые (класс выделения формальдегида F****), облицованные с двух сторон, с меламиновым покрытием.
ВНУТРЕННИЕ ПОЛКИ
Экологически чистые ДСП (класс выделения формальдегида F****), облицованные с двух сторон, с матовым меламиновым покрытием. Передняя кромка из АБС.
ВНУТРЕННИЕ ПОЛКИ ИЗ СТЕКЛА
Закаленное стекло с шлифованными и полированными кромками.
ЗАДНЯЯ СТЕНКА
ДВП высокой плотности (HDF).
ЦВЕТЯ, КОРПУСУС И КРОМОК
Корпус цвета Белый; декоративная облицовка цвета Белый со всех сторон. Кромки из АБС.

ОТКРЫТЫЕ ЭЛЕМЕНТЫ С ДЕКОРАТИВНОЙ ОБЛИЦОВКОЙ
Верхние, нижние, задние панели и полки, из экологически чистых водостойких ДСП (см. примечания в конце), облицованные с двух сторон, с меламиновым покрытием.
ЛАКИРОВАННЫЕ ОТДЕЛКИ
Верхние, нижние, задние панели и полки: из ДВП средней плотности (МДФ) с лакированной отделкой.
ФАСАДЫ
СТВОРКИ URBAN / URBAN MINIMAL: СТОРКИ С ПЛОСКИМ ФАСАДОМ С ДЕКОРАТИВНОЙ ОБЛИЦОВКОЙ
ДСП с двусторонней облицовкой, с матовым меламиновым покрытием. Кромка по периметру из АБС.
СТВОРКИ С ПЛОСКИМ ФАСАДОМ С ЛАКИРОВАННОЙ ГЛАНЦЕВОЙ ОТДЕЛКОЙ
ДВП средней плотности (МДФ) с облицовкой, кромки из АБС с глянцевой отделкой, внешняя сторона окантована с глянцевой отделкой.
СТВОРКИ С РАМОЙ И СТЕКЛОМ
Рама из алюминия с отделкой из стали и панелью из закаленного стекла с шелкографией.

СТВОРКИ COLONY:
СТВОРКИ С РАМОЧНЫМ ФАСАДОМ/ДОЩАТЫЕ С ЛАКИРОВАННОЙ МАТОВОЙ ОТДЕЛКОЙ
Рама из ДВП средней плотности (МДФ) с меламиновым покрытием с лакированной отделкой.
СТВОРКИ С РАМОЧНЫМ ФАСАДОМ С ЛАКИРОВАННОЙ МАТОВОЙ ОТДЕЛКОЙ СО СТЕКЛОМ
ДВП средней плотности (МДФ) с меламиновым покрытием с лакированной отделкой, закаленное стекло с шелкографией.

СТВОРКИ FAMILY:
СТВОРКИ С РАМОЧНЫМ ФАСАДОМ
ДВП средней плотности (МДФ) с декоративной облицовкой с флианетной панелью из ДВП средней плотности (МДФ) с декоративной облицовкой.
СТВОРКИ С РАМОЧНЫМ ФАСАДОМ СО СТЕКЛОМ
ДВП средней плотности (МДФ) с декоративной облицовкой, стекло с шелкографией закаленное.

ВЫДВИЖНЫЕ ШКАФИ И КОРЗИНЫ
ШКАФИ
Г. 50 см
Бортики и задняя часть из металла, окрашенного (эпоксидными красками) в цвет Металлизированный Серый цвет, дно отделано меламином. Цвет Серый топазный 16 мм. Скольжение по направляющим из оцинкованного металла, полностью выкатных, рассчитанных на повышенную динамическую нагрузку, максимальная нагрузка составляет 30 кг. Фасад корзины может регулироваться по вертикали и по горизонтали. Система закрытия Blumotion.

КОРЗИНЫ
Из хромированной металлической проволоки.

ПЕЛЛИ
Из стали с гальваническим покрытием из меди и никеля.

РЕШЕТКИ СУШИЛКИ ДЛЯ ПОСУДЫ
Конструкция из пластика и регулируемый крок из оцинкованного металла с крышкой из пластика под цвет конструкции.

ПРОДУКТЫ Кухни и起居区域家具

НЮЖКИ
Из пластикового материала, высокопрочные, регулируются по высоте.

ДНО МОЕК
Из гофрированного алюминия.

РУЧКИ URBAN
Ручка из алюминия с сатинированной отделкой встроена, длина соответствует ширине створки,
код 30401
Ручка-мостик с фиксированным шагом из алюминия с хромированной отделкой
код 30403
Ручка из ЦАМ с отделкой Антрацит брашированной с фиксированным шагом
код 30404
Ручка из

Vieni a scoprire con i tuoi occhi il mondo Scavolini, presso i nostri Rivenditori potrai trovare un'ampia gamma di prodotti esposti, i cataloghi e tantissimo altro materiale informativo.

Come and discover the world of Scavolini with your own eyes. At our authorised Dealers, you will find a wide range of products on display, along with our catalogues and a wealth of informative material.

Venez découvrir l'univers Scavolini. Chez nos revendeurs autorisés, vous trouverez une vaste gamme de produits exposés, des catalogues ainsi que d'autres matériels d'information.

Überzeugen Sie sich selber von der Vielfalt der Produktauswahl von Scavolini bei unseren Händlern anhand von Produkten, Katalogen und vielen sonstigen aufschlussreichen Informationsmaterialien.

Venga a descubrir con sus propios ojos el mundo Scavolini, en las tiendas de nuestros Revendedores podrá encontrar una amplia gama de productos expuestos, así como catálogos y una gran cantidad de material informativo.

Приходите, чтобы собственными глазами взглянуть на мир Scavolini. В магазинах наших Розничных продавцов вы сможете найти широкую гамму представленной продукции, каталоги и множество других полезных материалов.

请来亲眼探索Scavolini的世界。在我们的授权经销商那里,您可以找到大量的出样产品,以及信息丰富的产品目录册。

Il presente catalogo è fornito dalla Scavolini SpA alla propria clientela che potrà liberamente consegnarlo al pubblico; non potrà invece assolutamente consegnarlo, nemmeno in forma riprodotta, a soggetti che svolgano attività commerciali nel settore (ad esempio agenti di commercio, commercianti, ecc...) in qualsiasi paese del mondo. Salvo eventuali deroghe, che dovranno risultare da atto scritto della Scavolini SpA, ogni violazione a quanto sopra sarà perseguita legalmente.

Scavolini Spa supplies this catalogue to its clientele, who are authorised to distribute it to members of the public with no restrictions. However, it may not be given, even in copied form, to anyone in the fitted kitchen sector (e.g. agents, dealers, etc.) anywhere in the world. Unless authorised in writing by Scavolini Spa, all breaches of the above conditions will result in prosecution.

Ce catalogue est fourni par Scavolini SpA à ses clients qui pourront librement le remettre au public. En revanche, ils ne pourront pas le remettre, pas même une reproduction, à des sujets exerçant des activités commerciales dans ce secteur d'activité (par exemple des agents de commerce, revendeurs, etc.) partout dans le monde. Sauf éventuelles dérogations, spécifiées dans un document écrit de la société Scavolini SpA, toute violation de cette restriction sera passible de sanctions.

Dieser Katalog von Scavolini SpA ist für die Kundschaft bestimmt und kann frei der Öffentlichkeit vorgelegt werden. Der Katalog ist dagegen auch auszugsweise nicht für im Handel tätige Unternehmen auf der ganzen Welt bestimmt (Handelsvertreter o.ä.). Vorbehaltlich eventueller Abweichungen, die von Scavolini SpA schriftlich zu bestätigen sind, wird jeder Verstoß gegen die obigen Bestimmungen strafrechtlich verfolgt.

Scavolini S.p.A. pone este catálogo a disposición de sus clientes, que podrán entregarlo libremente al público. Por otra parte, en ningún caso, podrán entregarlo, ni siquiera de forma parcial, a sujetos que desempeñen actividades comerciales en el sector (por ejemplo agentes de ventas, distribuidores, etc.) en cualquier país del mundo. Salvo posibles derogaciones, que resulten de acto escrito de Scavolini S.p.A., cualquier violación de lo anterior podrá ser perseguido de forma legal.

Данный каталог предоставлен Компанией Scavolini SpA своим клиентам, которые могут свободно передавать его покупателям; клиенты ни в коем случае не могут передавать его, в том числе его копии, субъектам, занимающимся коммерческой деятельностью в той же сфере (например, коммерческие агенты, продавцы и т.д.) в любой стране мира. Любое нарушение вышеуказанного, за исключением отступлений от правил в виде письменного разрешения от компании Scavolini SpA, будет преследоваться в судебном порядке.

Scavolini SpA向客户提供本产品目录册,并授权其向公众分发,不受限制。但是,本目录册(包括其重印版)不得发放给全球任何地区从事定制厨家具行业的人员(如代理商、经销商等)。除非Scavolini SpA进行书面授权,否则所有违反上述条款的行为都将面临起诉。



Scavolini è dotata del Sistema di Gestione della Qualità in conformità alla normativa UNI EN ISO 9001, ed anche del Sistema di Gestione Ambientale in conformità alla norma UNI EN ISO 14001. Non solo, Scavolini è anche la prima azienda italiana nel settore cucina ad avere implementato un Sistema di Gestione Salute e Sicurezza in conformità alla norma OHSAS 18001. Tutti i Sistemi sono stati certificati da parte dell'Ente Internazionale SGS, che ha conferito a Scavolini il prestigioso premio Merit Award proprio a testimonianza dell'eccellenza raggiunta dall'azienda nel controllo della qualità, dell'ambiente e della sicurezza. Scavolini has a Quality Management System in compliance with the UNI EN ISO 9001 standard, as well as an Environmental Management System in compliance with the UNI EN ISO 14001 standard. That's not all. Scavolini is also the first Italian kitchen manufacturer to have implemented a Health and Safety Management System in compliance with the OHSAS 18001 standard. All the Systems have been certified by the International Body SGS, who bestowed Scavolini with the prestigious Merit Award in recognition of the excellence achieved by this company in controlling quality, the environment and safety. La Maison Scavolini est équipée d'un Système de Gestion de la Qualité conformément à la norme UNI EN ISO 9001 ainsi que du Système de Gestion de l'Environnement conformément à la norme UNI EN ISO 14001. Parallèlement, Scavolini est également la première entreprise italienne dans le secteur des cuisines à avoir mis en place un Système de Gestion de la Santé et de la Sécurité en accord avec la norme OHSAS 18001. Tous les Systèmes ont été certifiés par l'organisme international SGS, qui a attribué à Scavolini le prestigieux prix Merit Award justement en reconnaissance de l'excellence atteinte par l'entreprise dans le contrôle de la qualité, de l'environnement et de la sécurité. Scavolini erfüllt alle Anforderungen des Qualitätsmanagementsystems gemäß Norm UNI EN ISO 9001, und des Umweltmanagementsystems gemäß Norm UNI EN ISO 14001. Zudem ist Scavolini der erste Italienische Küchenhersteller, der das Arbeitsschutzmanagementsystem gemäß Norm OHSAS 18001 implementiert hat. Alle Systeme sind von der internationalen Stelle SGS zertifiziert, welche Scavolini für die ausgezeichneten Resultate in der Sicherung von Qualität, Umwelt und Gesundheit die prestigeträchtige Auszeichnung Merit Award verliehen hat. Scavolini cuenta con el Sistema de Gestión para la Calidad de conformidad con la normativa UNI EN ISO 9001 y también con el Sistema de Gestión para el Medio Ambiente de acuerdo con la norma UNI EN ISO 14001. Por otra parte, Scavolini es también la primera empresa italiana en el sector de las cocinas que ha implementado un Sistema de Gestión de la Salud y la Seguridad de conformidad con la norma OHSAS 18001. Todos los Sistemas han sido certificados por el organismo internacional SGS, que ha otorgado a Scavolini el prestigioso premio Merit Award precisamente como testimonio de la excelencia alcanzada por la compañía en el control de la calidad, del medio ambiente y de la seguridad. Компания Scavolini обладает системой менеджмента качества, соответствующей требованиям стандарта UNI EN ISO 9001, а также системой менеджмента охраны окружающей среды, соответствующей условиям международного стандарта UNI EN ISO 14001. Более того, Scavolini – первая итальянская компания в сфере производства кухонной мебели, внедрившая Систему менеджмента безопасности труда и охраны здоровья, соответствующую положениям стандарта OHSAS 18001. Все вышеперечисленные системы сертифицированы международной организацией «SGS», которая присудила Scavolini престижную награду Merit Award в подкрепление превосходных результатов, достигнутых компанией в области контроля качества, защиты окружающей среды и безопасности труда. Scavolini的质量管理体系符合UNI EN ISO 9001标准,其环境管理体系符合UNI EN ISO 14001标准。不仅如此,Scavolini也是首个按照OHSAS 18001标准建立健康与安全管理体系的意大利厨家具制造商。所有上述体系已通过SGS认证。该国际机构还向Scavolini颁发了著名的Merit Award奖项,以表彰公司在质量、环境和安全管理方面做出的卓越成就。

SUNLOAD
SOLAR PHOTOVOLTAIC SYSTEMS

Scavolini ha raggiunto l'obiettivo di autoprodurre energia verde per i propri stabilimenti. Impianto formato da oltre 30.000 mq di pannelli fotovoltaici, prevede una produzione annua di circa 3.500.000 kWh di energia pulita che garantisce oltre l'80% del fabbisogno energetico, e l'utilizzo, quando quest'ultima non è sufficiente, di energia certificata da fonti rinnovabili. Scavolini has fulfilled its aim of autonomously producing green energy for its own plants. With a total surface area of 30,000 sq m of photovoltaic panels, the system can provide an annual production of approximately 3,500,000 kWh of clean energy to cover more than 80% of Scavolini's energy demand and, when demand exceeds supply, of certified energy from renewable sources. Scavolini a atteint l'objectif de produire de façon autonome de l'énergie verte pour ses établissements. L'installation, composée de plus de 30 000 m² de panneaux photovoltaïques, prévoit une production annuelle d'environ 3 500 000 kWh d'énergie propre qui couvre plus de 80 % des besoins énergétiques, et l'utilisation, quand cette énergie ne suffit pas, d'une énergie produite par des sources renouvelables. Scavolini hat auch das Ziel der Selbstgenerierung des für die eigenen Werke erforderlichen Stroms erreicht. Die Anlage umfasst über 30 000 m² Photovoltaikpaneele für eine voraussichtliche Jahresproduktion von ca. 3 500 000 kWh sauberer Energie zur Deckung von mehr als 80% des Energiebedarfs. Sollte diese Menge nicht ausreichend sein, wird der restliche Energiebedarf mit zertifizierter Energie aus erneuerbaren Quellen gedeckt. Scavolini ha logrado el objetivo de autoproducir energía verde para sus fábricas. La instalación consta de más de 30 000 m² de paneles fotovoltaicos, con una producción anual de 3 500 000 kWh de energía limpia, lo que garantiza más del 80 % de las necesidades energéticas y el uso, cuando esta última no es suficiente, de energía certificada de fuentes renovables. Компания Scavolini выполнила задачу самостоятельного производства энергии из возобновляемых источников для своих предприятий. Система фотоэлектрических панелей общей площадью 30 000 м² способна вырабатывать приблизительно 3 500 000 кВт·ч чистой энергии в год, покрывая более 80% потребности в энергии; если этого объема недостаточно, используется энергия из сертифицированных возобновляемых источников. Scavolini已实现工厂提供自主生产绿色能源的目标。总装机30,000平方米的太阳能板提供了一个巨大的发电系统,每年可产生约3,500,000kWh的清洁能源,能够满足工厂80%以上的能源需求,而当光伏能源产量不足时,工厂则使用经过认证的由可再生能源产生的清洁能源。



Scavolini ha ottenuto la Certificazione di prodotto, provenienza e qualità "Made in Italy" rilasciata da COSMOS e CATAS, i due più importanti laboratori di prova e certificazione per il legno-arredo in Italia. Questa certificazione dichiara l'origine italiana del mobile, includendo sia la gamma cucine e living sia la gamma dell'arredo bagno Scavolini. Scavolini has obtained the "Made in Italy" product, origin and quality certification issued by COSMOS and CATAS, the two biggest testing and certification laboratories for wood furnishings in Italy. This certification declares the Italian origin of the furnishings, including both the kitchens and living rooms range as well as Scavolini bathroom furnishings. Scavolini a obtenu la Certification de produit, provenance et qualité « Made in Italy » délivrée par COSMOS et CATAS, les deux plus importants laboratoires d'essai et certification pour le bois d'aménagement en Italie. Cette certification, qui déclare l'origine italienne du meuble, comprend aussi bien la gamme cuisine et salon que la gamme ameublement de salle de bains Scavolini. Scavolini hat die Produkt-, Herkunfts- und Qualitätzertifizierung „Made in Italy“ von COSMOS und CATAS, den beiden wichtigsten Prüf- und Zertifizierungsstellen für Holzmöbel in Italien, erhalten. Diese Zertifizierung bescheinigt den italienischen Ursprung der Möbel, einschließlich Küche und Living sowie Badezimmerausstattung Scavolini. Scavolini ha obtenido la Certificación de producto, procedencia y calidad "Made in Italy" por COSMOS y CATAS, los dos laboratorios de ensayos y certificación más importantes de Italia para la madera y el mobiliario. Esta certificación declara el origen italiano del mueble, incluyendo tanto la gama cocina y living como la gama de decoración de baño Scavolini. Компания Scavolini получила Сертификат производства, происхождения и качества "Made in Italy", выданный COSMOS и CATAS, двумя самыми крупными лабораториями исследований и сертификации изделий из дерева и мебели в Италии. Данный сертификат подтверждает итальянское происхождение мебели для кухни, гостиной и ванной комнат Scavolini. Scavolini同时获得“意大利制造”产品、原产地和品质的认证证书,由意大利最大的两家木制检测和认证机构COSMOS和CATAS颁发。这项认证宣告了家具产品的意大利起源,包括Scavolini厨房、起居室和浴室家具在内。

Per scoprire il mondo di Scavolini, visita www.scavolini.com dove troverai tante informazioni, curiosità e notizie sul vivere la casa.

To discover the world of Scavolini, visit www.scavolini.com, where you'll find lots of information, interesting facts and news about home lifestyles.

Pour découvrir l'univers de Scavolini, visitez le site www.scavolini.com, où vous trouverez un très grand nombre d'informations, de curiosités et de renseignements sur l'art de

vivre la maison. Entdecken Sie die Scavolini-Welt unter www.scavolini.com mit vielen Informationen, Neuheiten und Anregungen für das Zuhause.

Para descubrir el mundo de Scavolini, visite la página web www.scavolini.com donde encontrará una gran cantidad de información,

curiosidades y noticias sobre cómo disfrutar de su hogar.

Чтобы открыть для себя мир Scavolini, посетите Интернет-сайт www.scavolini.com, где вы найдете множество

информации, новостей и интересных идей по обустройству дома.

想要探索Scavolini的世界,请访问www.scavolini.com,您将找到关于家居生活方式的海量信息、趣事和新闻。

I colori dei materiali illustrati all'interno del presente Catalogo non sempre corrispondono a quelli reali per comprensibili motivi di stampa. Colori e tonalità si possono visionare presso i Punti Vendita, direttamente su prodotti e campioni.

The colours referring to the materials illustrated inside this catalogue do not always correspond to the real ones for obvious printing reasons. Colours and shades can be seen at the Points of Sale, directly on materials and sample sets.

En raison de certaines contraintes d'impression, les coloris des matériaux illustrés dans ce catalogue ne correspondent pas toujours aux coloris réels. Vous pouvez voir les coloris et les teintes dans les Points de vente, directement sur les produits ou sur des échantillons.

Aus drucktechnischen Gründen können die Farben der in diesem Katalog abgebildeten Materialien von den tatsächlichen Farben abweichen. Die Farben können bei jeder Verkaufsstelle direkt anhand von Produkten und Musterkollektionen angesehen werden.

Los colores de los materiales ilustrados en este catálogo no siempre se corresponden con los reales por evidentes razones de impresión. Los colores y los tonos se pueden ver en nuestros Puntos de Venta, directamente en los productos y muestrarios.

Цвета и материалы, приведенные в данном Каталоге, не всегда в точности отвечают реальным цветам в связи с особенностями печати. Цвета и оттенки можно посмотреть в торговых точках, непосредственно на продукции и образцах.

显然,由于印刷原因,本产品目录册插图中所示的材料颜色可能与实际存在差异。具体颜色和色调可直接在经销网点的材料样品中进行查看。

Il design dei prodotti Scavolini è tutelato con le modalità di legge. Inoltre, alcune parti del modello e/o alcune composizioni possono essere oggetto di brevetazione e/o registrazione.

The design of Scavolini products is protected as permitted by law. In addition, some parts of the model and/or certain compositions may be patented and/or registered.

Le design des produits Scavolini est protégé par la loi. De plus, certaines parties du modèle et/ou certaines compositions peuvent faire l'objet de brevets et/ou d'enregistrements.

Das Design der Scavolini-Produkte ist rechtlich geschützt. Einige Komponenten des Modells und/oder einige Kompositionen können patentrechtlich geschützt und/oder registriert sein.

El diseño de los productos Scavolini está tutelado en virtud de las normas legales. Asimismo, algunas partes del modelo y/o algunas composiciones pueden estar patentadas y/o registradas.

Дизайн продукции Scavolini защищен в установленном законом порядке. Кроме того, некоторые части моделей (и/или) некоторые композиции могут быть запатентованы (и/или) зарегистрированы.

Scavolini's product design is legally protected.此外,产品系列的某些部分和/或某些产品组合已申请和/或已注册专利。

Questo catalogo rispetta l'ambiente: per la sua stampa è stata utilizzata carta certificata FSC®. This catalogue is environmentally-friendly: it is printed on FSC® certified paper. Ce catalogue respecte l'environnement: un papier certifié FSC® a été utilisé pour l'impression. Dieser Katalog wurde umweltfreundlich hergestellt: Es wurde nur zertifiziertes FSC®-Recyclingpapier verwendet. Este catálogo es respetuoso con el medio ambiente: se ha utilizado papel certificado FSC® para su impresión. Этот каталог изготовлен с уважением к окружающей среде: для его печати использовалась FSC-сертифицированная бумага. 本画册目录尊重环境:使用FSC®认证纸张进行印刷。



6118.002.10.2019.20000.90115688.280

THIS CATALOGUE WAS MADE BY SCAVOLINI S.P.A. IN COLLABORATION WITH

DANIELE FELIGIONI GRAPHIC DESIGN

STUDIO PODRINI IMAGES

SELECOLTOR FIRENZE PHOTOLITHOGRAPHS

OGM PRINTING

www.scavolini.com

